

V31038

⌘ NOTICE D'INSTALLATION POUR
PISCINES DISCOVERY/ATRIUM RONDES

⌘ MANUALE D'INSTALLAZIONE PER **PISCINE
ROTONDE DISCOVERY/ATRIUM**

⌘ INSTRUCTION MANUAL FOR **ROUND
DISCOVERY/ATRIUM POOLS**

⌘ MANUAL DE INSTALAÇÃO PARA **PISCINAS
REDONDAS DISCOVERY/ATRIUM**

⌘ BAUANWEISUNG FÜR **RUNDEDISCOVERY/
ATRIUM-SCHWIMMBECKEN**

⌘ HANDLEIDING VOOR
RONDE DISCOVERY-ZWEMBADEN

⌘ GUIA PARA LA INSTALACION DE **PISCINAS
REDONDAS DISCOVERY/ATRIUM**

⌘ OPIS INSTALACJI OKRĄGLYCH
BASENÓW DISCOVERY/ATRIUM



NOTICE D'INSTALLATION POUR PISCINES RONDES EN ACIER

Cher client,

Toutes nos félicitations! Vous avez fait l'acquisition d'une piscine de qualité qui vous aidera à profiter des plaisirs de l'été. Cette notice a pour but de vous guider dans l'installation de votre piscine hors-sol. Assurez-vous de bien lire et comprendre la notice d'installation présente avant de débiter l'installation de votre piscine.

Avant de débiter l'installation de votre piscine, voici quelques informations supplémentaires qui vous seront utiles tout au long du processus de montage:

L'emplacement de la piscine est de toute première importance. Pour faire un bon choix, il faut tenir compte de nombreux facteurs tels que la distance entre la piscine et la clôture, les lignes électriques et aériennes ou souterraines, les lignes téléphoniques, les conduits de gaz ou d'eau, le niveau d'ensoleillement, la dénivellation et le drainage naturel du terrain, la direction des vents, les conditions climatiques et la composition du sol.

Le montage de la piscine requiert un minimum de trois personnes et le temps nécessaire à l'assemblage de la piscine varie en fonction de la dimension et du modèle de piscine. Cependant de façon générale nous vous suggérons de prévoir environ un minimum de trois heures (excluant la préparation du sol et la mise en eau) pour une piscine de forme ronde et environ six heures pour une piscine de forme ovale. **De plus, nous vous suggérons d'installer votre piscine par temps calme et ensoleillé.** En effet, le liner étant de dimension inférieure à la structure de la piscine, il vaut mieux l'installer par beau temps pour lui permettre de prendre l'expansion voulue au contact de la chaleur.

Afin de profiter de votre piscine le plus sécuritairement possible nous vous invitons à prendre connaissance du document ci-joint intitulé «Vérifier sa piscine pour une baignade amusante et sécuritaire » ainsi que l'annexe « A » du présent document.

Avant de commencer à utiliser votre piscine vous devez vous familiariser avec les informations pertinentes au traitement de l'eau. Il est également recommandé de surveiller annuellement la boulonnerie et la visserie afin de s'assurer que toutes les pièces sont en bon état.

Avant de remettre votre piscine ou de la mettre en marche, veuillez consulter le guide d'hivernisation et de remise en service ci-joint.

Assurez-vous qu'en tout temps le niveau d'eau de votre piscine est adéquat. Idéalement le niveau d'eau de votre piscine doit se situer au minimum à la moitié de l'ouverture de l'écumoire mais ne doit pas dépasser plus du 2/3 de l'ouverture.

Même si la piscine hors sol est démontable, nous vous déconseillons le démontage car il serait pratiquement impossible de réutiliser le liner lors de la réinstallation. Ne jamais laisser une piscine hors sol à l'extérieur, vide. Celle-ci n'étant pas ancrer au sol, un vent violent pourrait la déplacer et causer des dommages.

Ne jamais plonger ou sauter dans une piscine hors sol et ne jamais marcher et s'asseoir sur les margelles de celle-ci pour des raisons évidentes de sécurité. Le non respect des signes d'entretien, de sécurité, d'assemblage, de mise en service et d'utilisation peut engendrer des risques graves pour la santé, notamment celle des enfants.

Votre piscine est conçue pour vous procurer de nombreuses années de plaisir. Toutefois, il vous faudra apporter une attention particulière à l'installation et à la maintenance de celle-ci. Ce sera relativement simple si vous étudiez la marche à suivre avant de commencer et si vous prenez votre temps lors de l'installation.

Si vous avez des problèmes lors de l'installation de la piscine ou avez des questions supplémentaires veuillez consulter le revendeur/distributeur Vogue de votre région ou pays. Afin d'obtenir les coordonnées des revendeurs/distributeurs Vogue, veuillez consulter notre site internet à www.voguepools.com.

Bonne baignade!

INSTRUCTION MANUAL FOR ROUND STEEL POOLS

Dear Customer,

Congratulations! You are now the owner of a high-quality swimming pool that will allow you to make the most of your summer. These instructions will help you easily and properly install your aboveground pool. Read them carefully and make sure you understand them before you start installing your pool.

Before you begin, here is some additional information that will help you through the installation process.

Finding the right location for your pool is of the utmost importance. To find the right spot, you must ask yourself a number of questions. How far is the property line? Are there electrical lines overhead or underground? What about telephone lines, or gas and water pipes? You must also consider the slope, soil composition and drainage on your property as well as the climate, prevailing winds and available sunlight.

Installation requires a minimum of 3 people and the amount of time varies according to the size and model of the pool you have. However, it generally takes at least three hours for a round pool and about six hours for an oval pool (not including the time required to prepare the soil and fill up the pool). **We also suggest installing your pool on a sunny and windless day.** The liner being initially smaller than the pool frame, installing your pool on a warm day will help to stretch it.

To enjoy your pool as safely as possible, we invite you to read the "Be Cool, Check Your Pool" document included with these instructions.

Before starting to use your pool, it is important to know all about water treatment. We also recommend that you check the fastenings (bolts and screws) every year to make sure that all of the parts are in good shape.

Before storing your pool or starting it up, please consult the attached winterizing guide.

Make sure that your pool's water level is always high enough. Ideally, it should be at least halfway up the skimmer but no higher than 2/3 up the opening.

Even if your aboveground pool can be dismantled, we do not recommend dismantling it as this would make the liner almost impossible to reinstall. Never leave an aboveground pool outdoors if it is empty. Because it is not secured to the ground, it could easily be carried off by strong winds and cause damage.

Never dive or jump into an aboveground pool and never walk or sit on the top ledge for obvious safety reasons. Failure to adhere to instructions concerning maintenance, safety, assembly, start-up and use could pose serious health risks, especially to children.

Your pool is designed to provide years of enjoyment, as long as it is carefully and correctly installed and maintained. Read and make sure you understand the instructions before you start. Work step by step, and take your time.

If you encounter any problems during installation or if you require additional information, please contact the Vogue retailer/dealer in your region or country. For contact information, please visit our Web site at www.voguepools.com.

Happy swimming!

BAUANWEISUNG FÜR RUNDE SCHWIMMBECKEN AUS STAHL

Sehr geehrter Kunde!

Herzlichen Glückwunsch zum Erwerb eines Qualitätsschwimmbekens! Nun können Sie den Sommer so richtig genießen. Diese Anleitung wird Ihnen beim Aufbau Ihres freistehenden Schwimmbekens behilflich sein. Ein sorgfältiges Lesen und Verstehen dieser Gebrauchsanleitung vor dem Beginn des Aufbaus ist deshalb sehr wichtig.

Vor Beginn des Beckenaufbaus zunächst einige Zusatzinformationen, die Ihnen während des gesamten Aufbaus von Nutzen sein werden.

Die Standortwahl Ihres Schwimmbekens ist von größter Wichtigkeit. Für eine gute Wahl sind dabei mehrere Faktoren sind zu berücksichtigen, so z.B. die Entfernung zwischen Becken und Zaun, elektrische Leitungen, sowohl oberirdische als auch unterirdische, Telefonkabel, Gas- und Wasserleitungen, Sonneneinstrahlung, Bodenebenheit und natürliche Abfließfähigkeit, vorherrschende Windrichtungen, klimatische Bedingungen sowie die Beschaffenheit des Bodens.

Für den Aufbau des Schwimmbekens benötigen Sie mindestens drei Personen. Die dafür benötigte Zeit variiert je nach Größe und Modell des Beckens. Generell empfehlen wir jedoch, mindestens ca. drei Stunden (ohne Bodenvorbereitung und Wassereinlass) für ein rundes und ca. sechs Stunden für ein ovales Becken zu veranschlagen. **Wir empfehlen außerdem, den Aufbau an einem sonnigen und windlosen Tag vorzunehmen.** Die Innenhülle ist zunächst kleiner als die Beckenstruktur. Bei gutem Wetter hilft deshalb die Wärme, die Hülle genügend zu dehnen.

Damit Sie Ihr Schwimmbekens so sicher wie möglich genießen können, bitten wir Sie von der beiliegenden Broschüre "Be Cool, Check Your Pool" Kenntnis zu nehmen.

Bevor Sie Ihr Becken benutzen können, sollten Sie sich mit den Information zur Wasserbehandlung vertraut machen. Außerdem wird empfohlen, sich einmal pro Jahr vom alle Bolzen und Schrauben zu prüfen um sicherzugehen, daß alle Teile in gutem Zustand sind.

Bevor Sie Ihr Schwimmbekens für den Winter schließen oder wieder in Betrieb nehmen, bitte den beiliegenden Überwinterungs- und Inbetriebnahmeratgeber einsehen.

Darauf achten, daß der Wasserstand Ihres Beckens stets ausreichend ist. Idealerweise sollte sich der Wasserstand Ihres Schwimmbekens mindestens auf halber Höhe der Schmutzfängeröffnung befinden. Er sollte die Öffnung jedoch nicht zu mehr als zwei Dritteln überschreiten.

Auch wenn dieses freistehende Schwimmbekens wieder abbaubar ist, raten wir Ihnen von einem Abbau ab. Es wäre praktisch unmöglich, die Innenhülle für den Wiederaufbau zu benutzen. Ein freistehendes Becken niemals leer draußen lassen. Da es nicht verankert ist, könnte eine starke Windböe es versetzen und Schäden verursachen.

Niemal in ein freistehendes Becken springen oder eintauchen und, aus Sicherheitsgründen, auch niemals auf den Randauflagen gehen oder sich darauf setzen. Das Nichtbefolgen der Hinweise bezüglich der Pflege, der Sicherheit, des Aufbaus, der Inbetriebnahme und der Nutzung kann schwerwiegende Risiken für die Gesundheit, insbesondere von Kindern haben.

Ihr Schwimmbekens wird Ihnen viele Jahre lang Freude bereiten. Dazu müssen jedoch sowohl sein Aufbau als auch sein Unterhalt sorgfältig ausgeführt werden. Dies ist relativ einfach, wenn Sie zunächst jeden Schritt sorgfältig durchlesen und sich für den Aufbau dann genügend Zeit nehmen.

Haben Sie während des Aufbaus Probleme oder zusätzliche Fragen, wenden Sie sich an den Vogue Groß- oder Einzelhändler Ihrer Region oder Ihres Landes. Die Adressen der Vogue Groß- und Einzelhändler finden Sie auf unserer Webseite www.voguepools.com

Wir wünschen Ihnen ein schönes Badevergnügen!

GUIA PARA LA INSTALACION DE PISCINAS CIRCULARES DE ACERO

Estimado cliente:

¡Ehorabuena! Ha adquirido una piscina de calidad que le ayudará a gozar de los placeres del verano. Estas instrucciones le orientarán en la instalación de su piscina sobreelevada. Léalas y compéndalas bien antes de empezar a instalar su piscina.

Antes de empezar a instalar la piscina, le presentamos información suplementaria que le será útil durante el montaje.

La ubicación de la piscina es muy importante. Para elegir acertadamente, hay que tener en cuenta numerosos factores, como la distancia entre la piscina y la valla, las líneas eléctricas aéreas o subterráneas, las líneas telefónicas, los conductos de gas o de agua, el nivel de sol, el desnivel y el drenaje natural del terreno, la dirección de los vientos, las condiciones climáticas y la composición del suelo.

El montaje de la piscina exige un mínimo de tres personas y el tiempo necesario varía según las dimensiones y el modelo de piscina. Sin embargo, en términos generales, le aconsejamos que prevea al menos tres horas (sin tener en cuenta la preparación del suelo y el llenado de la piscina) para una piscina de forma circular, y unas seis horas para una piscina de forma ovalada. **Además, le sugerimos que instale la piscina con tiempo bueno y soleado.** Al ser el revestimiento de dimensiones inferiores a las de la estructura de la piscina, más vale instalar la piscina con buen tiempo para que el revestimiento tenga tiempo de estirarse en contacto con el calor.

Para disfrutar de su piscina de la manera más segura posible, le invitamos a que lea el documento adjunto titulado «Be Cool, Check Your Pool».

Antes de empezar a utilizar su piscina, debe usted familiarizarse con la información correspondiente al tratamiento del agua. También se aconseja supervisar cada año los pernos y los tornillos y comprobar que todas las piezas se encuentren en buen estado.

Antes de guardar o de poner en marcha la piscina, le aconsejamos que consulte la guía para el invierno y de puesta en marcha adjunta.

Compruebe siempre que el nivel de agua de la piscina es adecuado. Dicho nivel debe situarse idealmente, como mínimo, en la mitad de la abertura de la espumadera pero sin sobrepasar los 2/3 de la abertura.

Aunque la piscina sobreelevada es desmontable, no le aconsejamos que la desmonte porque le resultará prácticamente imposible volver a utilizar el revestimiento. No deje nunca una piscina sobreelevada fuera y vacía. Al no estar sujeta al suelo, el viento podría desplazarla y causar daños.

No se zambulla ni salte nunca en una piscina sobreelevada; no camine ni se siente tampoco en los brazos de la piscina por razones obvias de seguridad. Si no se respetan las consignas de mantenimiento, seguridad, montaje, puesta en servicio y utilización podrían producirse riesgos graves para la salud, sobre todo para los niños.

Su piscina ha sido concebida para que la disfrute durante muchos años. No obstante, tendrá que prestar atención a su instalación y al mantenimiento. Es algo relativamente sencillo si estudia el método a seguir antes de empezar y si la instalación se hace cuidadosamente.

Si tiene problemas durante la instalación de la piscina o si tiene preguntas, consulte con el vendedor o distribuidor de Vogue de su región o país. Para conseguir las señas de los vendedores o distribuidores de Vogue, consulte nuestra página web en www.voguepools.com.

¡Feliz baño!

MANUALE D'INSTALLAZIONE PER PISCINE ROTONDE IN ACCIAIO

Caro cliente,

Congratulazioni! Ha fatto l'acquisto di una piscina di qualità, che le permetterà di approfittare al massimo dei piaceri dell'estate. Questo manuale le servirà di guida per l'installazione della sua piscina fuori terra. È importante leggere accuratamente e capire bene le istruzioni contenute nel manuale prima di procedere all'installazione della piscina.

Prima di iniziare a montare la piscina, ecco alcune informazioni complementari che risulteranno utili nel corso dell'operazione di montaggio:

La scelta del luogo dove verrà eretta la piscina costituisce una tappa particolarmente importante. Per prendere la decisione giusta vanno considerati vari fattori, come la distanza tra la piscina ed il reticolato, la presenza di cavi elettrici aerei o sotterranei, di linee telefoniche, di condotti del gas o dell'acqua, il soleggiamento del luogo, il drenaggio naturale o qualsiasi dislivello del terreno, la direzione in cui soffiano i venti, le condizioni climatiche e la composizione del suolo.

Il montaggio della piscina richiede la partecipazione di un minimo di tre persone e il tempo necessario per l'assemblaggio varia in base alle dimensioni e al modello di piscina. Ad ogni modo, si suggerisce di prevedere un minimo di tre ore (senza calcolare il tempo di preparazione del terreno e l'aggiunta dell'acqua) per una piscina di forma rotonda e circa sei ore per una piscina di forma ovale. **Inoltre, le suggeriamo di scegliere una giornata soleggiata e senza vento per installare la sua piscina.** Difatti, visto che la tela è generalmente più piccola rispetto alla struttura della piscina, è meglio scegliere una giornata abbastanza soleggiata in modo che la tela possa stendersi al contatto del calore.

Per poter approfittare della piscina nel modo più sicuro possibile, la invitiamo a prendere conoscenza del documento allegato dal nome: "Be Cool, Check your Pool".

Prima di iniziare ad utilizzare la sua piscina, è importante familiarizzarsi con le informazioni relative al trattamento dell'acqua. Si raccomanda inoltre di controllare regolarmente una volta all'anno viti e bulloni per assicurarsi che tutti i componenti siano in buono stato.

Prima di mettere in rimessa la piscina o prima di rimetterla in funzione, la invitiamo a consultare la guida alla manutenzione invernale e alla rimessa in funzione allegata al manuale.

È importante accertarsi che l'acqua della piscina sia al livello giusto. Idealmente, il livello d'acqua minimo della piscina dovrebbe situarsi a metà dell'apertura dello schiumatolo, ma non superare l'apertura di oltre 1/3.

Anche se la piscina fuori terra è smontabile, è sconsigliato farlo in quanto risulterebbe poi praticamente impossibile riutilizzare la tela al momento di reinstallare la piscina. Non lasciare mai una piscina fuori terra all'esterno vuota. Dato che la piscina non è fissata al suolo, una violenta raffica di vento potrebbe spostarla e danneggiarla.

Evitare a tutti i costi di tuffarsi o di saltare nella piscina fuori terra; evitare di camminare e di sedersi sulle vere per ovvi motivi di sicurezza. La non osservanza delle avvertenze relative alla manutenzione, alla sicurezza, all'assemblaggio, alla messa in funzione e all'utilizzo potrebbe comportare dei rischi seri per la salute, in particolare quella dei bambini.

Potrà godersi la piscina per diversi anni, ma la sua installazione e la sua manutenzione richiedono un'attenzione particolare. Studiando con cura le varie tappe da seguire prima di iniziare e prendendo tutto il tempo necessario per effettuare l'installazione, l'operazione risulterà relativamente semplice.

Nel caso ci siano dei problemi durante l'installazione della piscina o per qualsiasi ulteriore domanda, la preghiamo di consultare il rivenditore/distributore Vogue della sua regione o paese. Per ottenere gli indirizzi e numeri di telefono dei rivenditori/distributori Vogue, la preghiamo di consultare il nostro sito internet al www.voguepools.com.

Buon bagno!

MANUAL DE INSTALAÇÃO PARA PISCINAS REDONDAS DE AÇO

Prezado cliente,

Muitos parabéns! Comprou uma piscina de qualidade que o vai ajudar a aproveitar ao máximo das alegrias do Verão. Estas instruções vão ajudá-lo a instalar a sua piscina fora da terra. Antes de começar a instalação da sua piscina, leia cuidadosamente e certifique-se que compreendeu bem todas as instruções deste manual.

Antes de começar a instalação da sua piscina, vamos dar-lhe algumas informações adicionais as quais vão ser muito úteis durante a instalação:

O localização da piscina é uma etapa extremamente importante.

Para tomar a boa decisão vai ter que considerar determinados factores essenciais, tais como: a distância entre a piscina e a cerca do seu jardim, as linhas eléctricas, aéreas ou subterrâneas, as linhas telefónicas, as condutas de gás ou de água, a intensidade do Sol, o desnivelamento e a drenagem natural do terreno, a direcção dos ventos, as condições climáticas e a composição do solo.

A instalação de uma piscina requer a ajuda de pelo menos três pessoas e o tempo de que vai necessitar para a sua instalação vai depender muito do modelo e do tamanho da piscina. Todavia, de uma maneira geral, aconselhamos prever um mínimo de três horas (excluindo toda a preparação do terreno e o tempo de enchimento da água na piscina) para uma piscina redonda e cerca de seis horas para uma piscina oval. **Sugerimos-lhe que instale a sua piscina num dia calmo e de Sol.** Visto que a tela (forro) tem dimensões inferiores comparativamente ao tamanho da estrutura da piscina, será mais conveniente fazer a instalação num dia bonito e quente para que a tela (forro) possa expandir-se com o calor, até ter o tamanho desejado.

Para que possa usufruir o mais possível da sua piscina e com o máximo de segurança, consulte o documento que anexamos com o título "Be cool, check your pool" (seja cuidadoso, vigie a sua piscina).

Antes de começar a utilização da sua piscina vai ter que se informar e conhecer quais são as diversas formas de tratamento da água. Aconselhamos também que, anualmente, vigie se as porcas e os parafusos continuam bem apertados e que tudo está em bom estado de conservação.

Antes de encerrar a sua piscina ou de a preparar para a nova estação, consulte o guia de preparação das piscinas para o Inverno ou o guia de preparação da piscina para a nova estação, que incluímos em anexo.

Verifique se a altura da água está ao nível adequado. O nível ideal da água deve situar-se, no mínimo, a meio do captador dos detritos flutuantes (depurador), jamais deverá ultrapassar 2/3 da abertura.

Mesmo se a piscina está instalada fora da terra e é desmontável, não aconselhamos que a desmonte porque será quase impossível voltar a utilizar a mesma tela (o forro) numa próxima instalação. Nunca deixe, sem água, a piscina instalada fora da terra. Dado que a piscina está somente instalada em cima da terra e não está ancorada ao terreno, uma rajada de vento pode deslocá-la do sítio onde foi instalada e causar danos irreparáveis.

Jamais deverá mergulhar ou saltar para dentro de uma piscina instalada fora da terra, também não aconselhamos que se sentem nos parapeitos, isto claro por razões, bem evidentes, de segurança. O desrespeito das regras de manutenção, de segurança, de instalação, de utilização e de serviço podem engendrar riscos muito graves para a saúde, nomeadamente para as crianças.

A sua piscina foi concebida para lhe trazer muitos anos de prazer.

Todavia é absolutamente necessário que vigie atentamente a instalação da sua piscina e a sua manutenção. Tudo vai ser relativamente fácil se lhe dedicar o tempo necessário e se teve o cuidado de estudar, passo a passo, como vai efectuar a instalação da piscina.

Se tiver problemas na altura da instalação ou se precisa de mais informações, ou tiver perguntas a fazer, contacte o revendedor/distribuidor Vogue da sua região ou do país aonde reside. Para obter as informações sobre os revendedores/distribuidores Vogue, queira consultar o nosso site Internet www.voguepools.com.

Votos calorosos de excelentes banhos.

HANDLEIDING VOOR RONDE STALEN ZWEMBADEN

Geachte klant,

Van harte gefeliciteerd! U heeft een kwaliteitszwembad aangeschaft waarmee u een zomer vol plezier tegemoet kunt zien. Deze handleiding zal uw gids zijn bij de installatie van uw bovengrondse zwembad. Wij raden u aan de handleiding goed te bestuderen voordat u met de installatie begint.

Voordat u aan de slag gaat, vindt u hieronder de nodige aanvullende informatie die u van pas zal komen tijdens het installatieproces.

Het is van het grootste belang een goede plek voor uw zwembad te kiezen. Verschillende factoren spelen daarbij een rol, zoals de afstand tussen het zwembad en de tuingrens, de aanwezigheid van eventuele elektriciteits- of telefoondraden (boven- of ondergronds) en van gas- en waterleidingen, de hoeveelheid zon, de afwatering van het terrein, hoogteverschillen in het terrein, windrichting, weersomstandigheden en bodemgesteldheid.

Voor het installeren van uw zwembad moet u met minstens drie personen kunnen werken. De tijd benodigd voor de installatie varieert alnaargelang de grootte en het model van het bassin. Als algemene richtlijn moet u rekenen op ten minste drie uur (zonder de tijd voor de voorbereiding van de bodem en het vol laten lopen van het bassin daarin mee te tellen) voor een rond zwembad en op ongeveer zes uur voor een ovaal zwembad. **Wij raden u bovendien aan voor dit karwei een zonnige en windstille dag te kiezen.** Aangezien de afmetingen van de folie geringer zijn dan die van het bassin, is het namelijk beter de folie op een warme dag te installeren, zodat die de kans krijgt goed uit te zetten.

Om zo veilig mogelijk van uw zwembad te kunnen genieten, raden wij u aan de bijgevoegde folder "Be Cool, Check Your Pool" te lezen.

Voordat u uw zwembad in gebruik neemt, dient u zich op de hoogte te stellen van de relevante informatie op het gebied van de waterbehandeling. Daarnaast is het raadzaam moeren en bouten elk jaar langs te lopen om u ervan te verzekeren dat alle onderdelen in goede staat verkeren.

Voordat u het zwembad opbergt of juist weer in gebruik neemt, raden wij u aan de handleiding voor de winterstalling en ingebruikname door te nemen.

Zorg ervoor dat er altijd voldoende water in uw zwembad staat. Ideaal gesproken moet het water minimaal tot de helft van de opening voor de skimmer reiken, maar het mag niet hoger stijgen dan tot 2/3 van de opening.

Zelfs als het in principe mogelijk is het zwembad weer uit elkaar te halen, raden wij u af dit te doen. Wanneer het zwembad is gedemonteerd, is het namelijk praktisch onmogelijk daarna de folie opnieuw te gebruiken. U moet een bovengronds zwembad nooit leeg buiten laten staan. Omdat het namelijk niet in de bodem verankerd is, kan het bij harde wind opgelicht worden en schade veroorzaken.

Het spreekt vanzelf dat u, uit veiligheidsoverwegingen, nooit in een bovengronds zwembad moet duiken of springen en nooit op de boardstenen moet gaan lopen of zitten. Wanneer de voorschriften op het gebied van onderhoud, veiligheid, installatie, inwerkingstelling en gebruik niet in acht worden genomen, kan dat leiden tot ernstige risico's voor de gezondheid, met name voor kinderen.

Uw zwembad is erop gebouwd om u jarenlang plezier te geven, mits het met zorg wordt geïnstalleerd en onderhouden. Dat is betrekkelijk eenvoudig te realiseren, als u de moeite neemt telkens de juiste stap te bestuderen voordat u begint, en voldoende tijd reserveert voor de installatie.

Mocht u problemen ondervinden bij de installatie van het zwembad of nog vragen hebben, neemt u dan contact op met de wederverkoper of distributeur van Vogue in uw regio of land. De adressen van wederverkopers en distributeurs van Vogue vindt u op onze Internetsite, www.voguepools.com.

Veel zwemplezier!

OPIS INSTALACJI BASENÓW OKRĄGLYCH ZE STALI

Szanowni Państwo!

Gratulujemy nabycia wysokiej jakości basenu, który będzie Państwu służył przez wiele letnich sezonów. Niniejszy opis będzie pomocny przy instalacji basenu naziemnego. Proszę uważnie zapoznać się z opisem przed przystąpieniem do montażu basenu.

Oto kilka dodatkowych informacji przydatnych przy instalacji basenu.

Wybór usytuowania basenu jest najważniejszym etapem. Wybierając miejsce należy wziąć pod uwagę szereg czynników, takich jak odległość basenu od ogrodzenia, linie naziemne i podziemne instalacji elektrycznej, telefonicznej, gazowej i wodnej. Należy zwrócić uwagę na ukształtowanie terenu, rodzaj gleby i kierunek spływu wody, przeważające kierunki wiatru, nasłonecznienie i mikroklimat okolicy.

Montaż basenu wymaga co najmniej trzech osób. Czas montażu zależy od wielkości i modelu basenu. Na ogół radzimy przeznaczyć na to co najmniej trzy godziny (nie wliczając przygotowania terenu i napełniania wodą) dla basenów okrągłych i około sześciu godzin dla basenów owalnych. Radzimy instalować basen w słoneczny, bezwietrzny dzień. Wykładzina, która jest początkowo mniejsza niż rozmiary basenu, daje się lepiej rozciągnąć przy ciepłej pogodzie.

Dla bezpiecznego korzystania z basenu radzimy zapoznać się z publikacją zatytułowaną „Be Cool, Check Your Pool” („Ochłódź się, sprawdź stan basenu”).

Przed rozpoczęciem korzystania z basenu należy zapoznać się w informacjami dotyczącymi oczyszczania wody. Radzimy również dorocznie sprawdzać stan śrub i nakrętek dla upewnienia się, że wszystkie elementy znajdują się w dobrym stanie.

Przed złożeniem basenu na zimę lub uruchomieniem go proszę zapoznać się z odpowiednimi instrukcjami.

Poziom wody w basenie powinien być zawsze we właściwym zakresie. Najlepiej jest, gdy woda sięga co najmniej do połowy otworu odstożnika, ale nie wyżej niż do 2/3 jego wysokości.

Mimo że basen naziemny można zdemontować, nie radzimy tego robić gdyż przy ponownym montażu praktycznie nigdy nie da się ponownie wykorzystać wykładziny. Nie należy też zostawiać pustego naziemnego basenu na dworze. Ponieważ basen nie jest zakotwiczony do podłoża, silne wiatry mogą go przesunąć i uszkodzić.

Ze względów bezpieczeństwa nie należy nigdy wskakiwać ani nurkować w basenie naziemnym, ani też chodzić i siadać na jego krawędzi. Nieprzestrzeganie zaleceń dotyczących obsługi, bezpieczeństwa, montażu, uruchamiania i używania basenu może stanowić poważne zagrożenie dla zdrowia, szczególnie dla dzieci.

Basen będzie służył przez wiele lat pod warunkiem, że będzie starannie i prawidłowo zainstalowany i obsługiwany. Będzie to stosunkowo łatwe po dokładnym przestudiowaniu całego opisu postępowania. Przy instalowaniu basenu należy pracować krok po kroku, bez pośpiechu.

W razie trudności przy montażu basenu lub w sprawie szczegółowych pytań należy skontaktować się z lokalnym przedstawicielstwem lub dystrybutorem firmy Vogue w danym kraju lub regionie. Ich adresy podane są na naszej witrynie internetowej www.voguepools.com.

zyczymy udanego lata!

CONSIGNES DE SÉCURITÉ

En tant que propriétaire de piscine, vous jouez un rôle primordial en matière de sécurité. Assurez-vous que ces consignes sont respectées par tous les baigneurs. Comme vous devez montrer l'exemple à votre famille et à vos invités, faites preuve de bon sens, et demandez aux autres d'en faire autant.



AVERTISSEMENT

LE NON-RESPECT DE CES CONSIGNES POURRAIT ENTRAÎNER DES BLESSURES PERMANENTES, DES LÉSIONS AU COU PROVOQUANT LA PARALYSIE, UNE ÉLECTROCUTION OU LA NOYADE.

SURVEILLER LES ENFANTS POUR PRÉVENIR LES NOYADES

- Afin de prévenir les noyades et les risques de blessures, ne laissez jamais un enfant jouer sans surveillance dans la piscine ou autour de celle-ci. Interdisez aux enfants ainsi qu'aux adultes de grimper sur la margelle de la piscine hors sol. Assurez-vous de tenir éloignés de la piscine filtreur, pompes, tables, chaises et autres objets ; les enfants peuvent grimper sur ces objets pour entrer dans la piscine, ce qui constitue un risque de noyade. Placez votre système de filtration à une distance sécuritaire pour éviter que de jeunes enfants s'en servent pour entrer dans la piscine.

PAS DE PLONGEON

- Il ne faut jamais plonger ou sauter dans une piscine hors sol, car l'eau est trop peu profonde dans ce type de piscine. Il ne faut pas non plus se servir des échelles, de la plate-forme, des rampes ou des rebords (ou de quoi que ce soit d'autre) pour plonger. Vous pourriez vous casser le cou !
- La plupart des lésions permanentes, des paralysies ou des accidents mortels surviennent à la suite d'un plongeon effectué depuis la plate-forme d'une piscine.

PAS D'ALCOOL

- Pour éviter les risques de choc, de perte de conscience, de lésion permanente et de noyade, n'utilisez jamais votre piscine si vous avez consommé de l'alcool, des médicaments ou des drogues.

BARRIÈRE DE PROTECTION

- À titre de mesure préventive supplémentaire contre les noyades d'enfants, la piscine devrait être entourée d'une clôture, d'un mur ou d'une barrière d'au moins 1,5 m (5 pieds) de hauteur (au-dessus du niveau du sol) et fabriqué de matériaux solides. Toutes les barrières et les entrées doivent être équipées d'un dispositif à fermeture et à blocage automatique, ainsi que d'un système de verrouillage fixe. De plus, tous les verrous doivent être installés à 1,5 m du sol pour que les enfants qui commencent à marcher ne puissent y accéder de l'extérieur. Dans le même ordre d'idées, si une partie de la barrière est constituée d'un bâtiment, toutes les portes et les fenêtres qui pourraient permettre à un jeune enfant d'accéder à la piscine doivent être équipées d'un dispositif à fermeture et à blocage automatique, ainsi que de verrous fixes. Référez-vous aux codes du bâtiment, locaux et nationaux, afin de vérifier que vos installations sont conformes à toutes les exigences. Et rappelez-vous que les clôtures et les barrières ne remplacent pas la supervision d'un adulte.

INSTALLATION DE LA PISCINE AU-DESSUS DU NIVEAU DU SOL

- Les piscines hors sol ne doivent jamais être installées sous le niveau du sol. Ce type de piscine doit absolument être installé à même le sol. De plus, une surface plane d'au moins 90 cm (3 pieds) de large doit être prévue tout autour de la piscine.

USAGE SÉCURITAIRE DE LA COUVERTURE

- La couverture utilisée doit être munie d'un câble de maintien à fermeture verrouillable, ce qui permet de la tenir fermement en place et de recouvrir les parois de la piscine. Pour éviter les risques d'asphyxie et de noyade, interdisez à quiconque, surtout aux jeunes enfants, de marcher sur la couverture.
- Si la couverture que vous utilisez fait partie intégrante de votre système de sécurité, elle doit répondre aux exigences de la norme F1346 de l'ASTM. Consultez un spécialiste des piscines pour obtenir des conseils sur l'achat d'une couverture.

ÉCHELLE DE SÉCURITÉ

- Les échelles doivent être installées au-dessus d'un poteau (piscines à structure d'acier) et maintenues de niveau sur une base solide.

RISQUE ÉLECTRIQUE

- Il ne faut jamais toucher à l'équipement électrique ou au filtreur de la piscine lorsqu'on est mouillé ou que le sol est humide, car l'exposition à la haute tension (120 volts CA) comporte des risques d'électrocution ou de lésion permanente.

MÉTALLISATION

- Pour plus de détails, communiquez avec votre fournisseur ou un électricien certifié de votre localité.

PROPRETÉ DE L'EAU

- Assurez-vous de la propreté de l'eau, de façon à ce qu'elle soit assez claire pour que le fond de la piscine soit visible en tout temps. Il doit être possible de constater que l'eau est trop peu profonde pour plonger, et de bien voir les jeunes enfants qui se trouvent dans la piscine.

PAS DE BAINNADE NOCTURNE

- N'utilisez jamais votre piscine après la tombée de la nuit ou lorsqu'il fait trop noir pour constater la profondeur de l'eau et lire les consignes de sécurité affichées. Si vous souhaitez tout de même l'utiliser à la noirceur, vous avez la responsabilité de fournir un éclairage suffisant pour permettre la baignade, la lecture des consignes de sécurité, de même que l'utilisation des passerelles et de la plate-forme. Nous vous recommandons de consulter un électricien certifié ou un représentant de votre compagnie d'électricité pour déterminer l'éclairage adéquat. Vous devez également vous conformer à tous les codes de l'électricité, locaux et nationaux.
- Que ce soit pour installer un dispositif d'éclairage ou tout autre accessoire, ne pratiquez aucune ouverture dans les parois de votre piscine, à moins que des trous soient prévus à cet effet. À défaut de vous conformer à cette directive, vous pourriez causer des dommages structurels aux parois de la piscine et entraîner l'écoulement soudain d'un gros volume d'eau. La défaillance structurelle des parois comporte des risques de blessures graves, d'électrocution et de dommage matériel.



MISE EN GARDE

LE NON-RESPECT DE CES CONSIGNES POURRAIT ENTRAÎNER DES BLESSURES GRAVES OU DES DOMMAGES MATÉRIELS.

PAS DE BOUSCULADES

- Interdisez les jeux violents dans la piscine et autour de celle-ci.

PRODUITS CHIMIQUES

- Que ce soit sous forme de poudre, de tablettes ou de bâtonnets, ne mettez pas directement le chlore dans l'écumoire, et ne procédez pas à l'hivernisation de votre piscine à l'aide de chlore liquide. En effet, cela pourrait endommager l'écumoire, la toile ou le filtreur. Le non-respect de ces directives entraînera l'annulation de la garantie de toutes les composantes.
- En ce qui a trait à l'entreposage, la manipulation et l'utilisation des produits chimiques pour piscine, il faut toujours suivre les instructions du fabricant.
- Votre piscine est davantage exposée à la corrosion que votre voiture, alors n'oubliez pas de la cirer régulièrement. Enlevez la rouille aussitôt qu'elle apparaît et effectuez immédiatement les retouches nécessaires.

USAGE SÉCURITAIRE DU FILTREUR

- Pour de plus amples renseignements, consultez les instructions fournies avec votre filtreur.

VÉRIFICATION DES DOMMAGES ET DE L'USURE

- Examinez les composantes de la piscine et des échelles de façon périodique afin de vérifier la présence de dommages et d'usure. Assurez-vous que toutes les vis sont en place. Remplacez toutes les composantes endommagées ou trop usées et serrez toutes les vis lâches avant d'utiliser la piscine, la plate-forme ou les échelles.

N'APPORTEZ AUCUNE MODIFICATION À L'INSTALLATION DE VOTRE PISCINE

- Sauf indications contraires, ne tentez jamais d'apporter des modifications à la piscine ou aux accessoires, et n'essayez pas de boucher ou de percer des trous dans les composantes de la piscine, de la plate-forme ou des échelles.

BORDS COUPANTS

- Le processus de fabrication peut provoquer des défauts comme des bords coupants sur les pièces métalliques. Examinez toutes les composantes de la piscine, du filtreur, des échelles et de la plate-forme pour vérifier la présence de telles déficiences. Si vous trouvez une pièce métallique qui comporte des bords coupants, sablez-la à l'aide de papier abrasif ou d'une lime, ou faites-la remplacer.

PIÈCES DE RECHANGE

- Utilisez toujours des pièces de rechange d'équipement d'origine.

NE MARCHEZ PAS SUR LA MARGELLE

- Évitez de vous tenir, de vous asseoir, de grimper ou de marcher sur la margelle de la piscine. En effet, ces activités sont interdites car elles peuvent entraîner des blessures et des dommages aux parois de la piscine.

N'OUBLIEZ PAS : AMUSEZ-VOUS MAIS SOYEZ PRUDENT

RESPECTEZ LES CONSIGNES DE SÉCURITÉ

- Lisez et respectez toutes les consignes de sécurité fournies avec la piscine, l'échelle, le filtreur ou tout autre accessoire. Pour obtenir d'autres publications (en anglais) sur la sécurité concernant votre piscine, telles que « Children Aren't Waterproof » et « Pool And Spa Emergency Procedures For Infants », écrivez à l'adresse suivante : National Spa and Pool Institute, 2111 Eisenhower Avenue, Alexandria, Virginia 22314.

AFFICHEZ DES PANNEAUX D'AVERTISSEMENT

- Assurez-vous que les panneaux d'avertissement sont visiblement installés autour de votre piscine hors sol. Insistez auprès des utilisateurs de la piscine, plus particulièrement auprès des enfants et des jeunes adultes, pour qu'ils comprennent bien les consignes de sécurité et s'y conforment.

APPELEZ-NOUS POUR LE REMPLACEMENT DE VOTRE MATÉRIEL DE SÉCURITÉ

- Si vous avez perdu vos panneaux d'avertissement ou égaré votre documentation de sécurité, ou s'ils sont tout simplement devenus illisibles, écrivez-nous ou appelez-nous pour en recevoir d'autres gratuitement : Produits de Piscines Vogue, 7050, rue Saint-Patrick, LaSalle (Québec), Canada H8N 1V2. Tél. : 1 800 363-3232.

SITUATIONS D'URGENCE

- Ayez toujours une perche légère et résistante à proximité de la piscine pour les situations d'urgence. Utilisez une perche à bout arrondi ou crochu d'une longueur minimale de 4,88 m (16 pieds).
- Ayez toujours à votre disposition le numéro de téléphone du centre de traumatologie ou du service de secours le plus près.

Les utilisateurs de la piscine doivent faire preuve de bon sens pour se conformer aux présentes consignes de sécurité. Utilisez toujours ce produit de façon responsable afin d'éviter les risques associés à la présence d'eau et d'électricité, tels que la paralysie résultant d'un plongeon, la noyade et l'électrocution.

AVERTISSEMENT CONCERNANT LES NOYADES D'ENFANTS

La US Consumer Product Safety Commission rappelle que l'utilisation d'une piscine constitue un risque relativement élevé chez les enfants, les jeunes adultes et les adultes. Ce sont les enfants de moins de cinq ans qui sont le plus à risque. Ne laissez jamais un enfant sans surveillance !

CONSERVEZ CES CONSIGNES !

SAFETY INSTRUCTIONS

As the owner, you have the most important role in reminding users of pool safety. You must set a safety example for your family and guests. Use common sense around your pool and demand that others use common sense.

 **WARNING** FAILURE TO HEED THESE WARNINGS CAN RESULT IN PERMANENT INJURY, PARALYSIS FROM A BROKEN NECK, ELECTROCUTION OR DROWNING.

WATCH CHILDREN PREVENT DROWNINGS

- Always watch and supervise children playing in or around pool to prevent drowning or injury. Never allow children or adults to climb on the outside structure of the above ground pool. Do not place filters, pumps, tables, chairs or other objects near the pool. Children may use these to enter the pool and drown. Position your filtration system a safe distance from the pool to prevent young children from using the filter as a means of access to the pool.

NO DIVING

- Never dive, flip or jump into this above ground swimming pool. It is too shallow for safe diving. Ladders, decks, handrail and top ledges (or anything else) are not to be used for diving. You can break your neck!
- Most serious permanent injuries, paralysis or deaths occur when dives are made from pool decks.

NO ALCOHOLIC BEVERAGES

- Never use your swimming pool if you have been drinking alcoholic beverages or taking medications or drugs. Shock, unconsciousness, permanent injury or drowning could result.

FENCE SAFETY

- As an additional deterrent against child drownings, you should install around the pool an additional five (5) foot tall (above-ground level) fence, wall or enclosure that is made of durable material. All gates and entries must be self-closing and self-latching and equipped with hardware for permanent locking. All latches must be installed five (5) feet above the ground surface and made inaccessible to toddlers from outside. If a building is part of the barrier, all doors, windows and patio gates that could provide access to the pool must be self-closing and self-latching with permanent locks so that your pool can not be entered by toddlers. Check all local and state building codes to insure your installation complies with all requirements. Fences and barriers are not a substitute for adult supervision.

INSTALL POOL ABOVE GROUND

- Never install your above-ground swimming pool below the ground surface. This pool must be installed on the ground surface only. There should be a flat, three (3) foot area (minimum) around the base of your pool wall.

POOL COVER SAFETY

- The cover must have a tamperproof locking retainer cable that positions the cover around the pool wall and keeps it securely in place. Never allow anyone, especially small children on the cover. Asphyxiation or drowning could result.
- We do not make a barrier cover. If you purchase a cover to act as part of a barrier system, it must meet ASTM Standard F 1346. When purchasing any pool cover, please consult a swimming pool professional.

LADDER SAFETY

- Ladders must be located over an upright (for metal frame pools), on a solid base and kept level.

ELECTRICAL HAZARD

- Never touch or attempt to service electrical equipment, including your filter, when your body and/or the ground is wet. Electrocution or permanent injury due to high voltage (120V AC) could result.
- To avoid electrocution hazard, never use an electrical power source for any electrical equipment or your filter unless it is protected by a Class A (5 Milliampere Trip) Ground Fault Circuit Interrupter (GFCI) in accordance with the National Electrical Code Section 680.

ELECTRICAL BONDING

- The pool should be bonded in accordance with Section 680-26 of the National Electrical Code. For further assistance contact your dealer or a local licensed electrician.

KEEP WATER CLEAN

- Always keep your pool water clean so that the bottom is visible at all times. Individuals must be able to see that the water is too shallow for diving, and must be able to see small children in the pool!

NO SWIMMING AFTER DARK

- Never use your swimming pool after dark or when you can not see the shallow depth of the water or the safety decals or signs. If you ignore this, you have the sole responsibility for providing adequate lighting to the pool, safety signs, walkways and decking. We recommend that you consult with a licensed electrical contractor or your power company to provide adequate lighting. You must also comply with all national and local electric codes.
- Never cut holes in your pool wall to install lights or anything else unless the hole locations are factory installed. Failure to obey this warning could cause structural damage to the pool wall, violently releasing large bodies of water. Wall structural failures may cause serious injury, electrocution or property damage.



CAUTION

FAILURE TO HEED THESE WARNINGS CAN RESULT IN SERIOUS INJURY OR PROPERTY DAMAGE.

NO HORSEPLAY

- Never allow horseplay in or around the pool.

POOL CHEMICALS

- Do not place chlorine, chlorine tablets or sticks directly into the skimmer, or winterize your pool with liquid chlorine. Damage to the skimmer, pool liner and filter will result. Failure to obey this instruction will void all component warranties.
- Always follow Chemical Manufacturer's Instructions when storing, handling and dispensing pool chemicals.
- Your pool is exposed to more corrosive conditions than your car. Wax It often. At first sign remove rust and touch up immediately.

FILTER SAFETY

- Be sure that the filter is an Underwriters Listed product for the USA (for other countries, it must be CSA, TUV/CE, or NOM approved) for your own protection against electrical hazards. (See Filter Instructions for more information).

CHECK FOR POOL DAMAGE AND WEAR

- Periodically check your pool and ladder components for damage and wear. Be sure all screws are in place. Replace all damaged or worn components and tighten all screws before you use the pool, deck or ladders.

DO NOT MODIFY POOL

- Never modify the pool or accessories, or remove or drill holes in the pool, deck or ladder components unless instructed.

SHARP EDGES

- Your pool wall is made of thin metal. There is an inherent cut hazard with metal so use gloves during installation. Check all pool and filtration parts for unusual sharpness. If you find unusual sharpness, please take steps to remove it with sand paper or file, or return part for replacement.

REPLACEMENT PARTS

- Always use Original Equipment Manufactured (OEM) parts for you replacement requirements.

KEEP OFF TOP LEDGES

- Do not stand, sit, climb or step on top ledge of pool wall. These prohibited activities may cause injury or break the pool wall.

REMEMBER: HAVE FUN BUT BE SAFE

FOLLOW SAFETY INSTRUCTIONS

- Read and follow all Safety Instructions packaged with the pool, ladder, filter or any other accessory. Additional pool safety publications, such as "Children Aren't Waterproof" and "Pool And Spa Emergency Procedures For Infants", can be obtained by writing the National Spa and Pool Institute, 2111 Eisenhower Avenue, Alexandria, Virginia 22314.

POST WARNING SIGNS

- Make sure your "Warning" decals are in plain sight around your above-ground pool. Insist that all users, especially children and young adults understand and obey safety messages. CALL US FOR REPLACEMENT SAFETY MATERIALS
- If your "Warning" safety decals, signs or literature are missing, damaged or not legible, please write or call us for free replacements at: Vogue Pool Products inc. Customer Service Department, 7050 St-Patrick, LaSalle, Quebec, Canada, H8N 1V2, 1-800-363-3232

POOL EMERGENCIES

- Always have a strong light pole not less than 16 feet (4.88m) long with a blunt or hook end available at pool side in case of emergencies.
- Always have near your telephone the number of the nearest Trauma or Rescue Unit.

These Safety Instructions require pool users to exercise common sense. Always use common sense in your use of this product in order to avoid risks associated with electricity and water which can result in paralysis from diving, drowning or electrocution.

CHILD DROWNING ALERT

U.S. Consumer Product Safety Commission reports that drowning and near drowning of children, young adults and adults account for a substantial percentage of the risk of using this pool product. Children under the age of 5 years old are the highest risk. Please watch all children!

SAVE THESE INSTRUCTIONS!

SICHERHEITSHINWEISE

Als Besitzer des Schwimmbeckens ist es vor allem Ihre Verantwortung, alle Beckenbenutzer an die Sicherheitsregeln zu erinnern. Sie sollten ein Beispiel in Sachen Sicherheit für Ihre Familie und Gäste abgeben. Benutzen Sie gesunden Menschenverstand rund um das Schwimmbecken und verlangen Sie das gleiche von den anderen.



ACHTUNG

DAS NICHTBEFOLGEN DIESER WARNHINWEISE KANN ZU DAUERHAFTEN VERLETZUNGEN, QUERSCHNITTLÄHMUNG DURCH GENICKBRUCH, TOD DURCH ELEKTRISCHEN SCHLAG ODER ERTRINKEN FÜHREN.

KINDER BEAUF SICHTIGEN – ERTRINKEN VERHINDERN

- Kinder, die im oder um das Becken herum spielen ständig beaufsichtigen. Kindern oder Erwachsenen niemals erlauben, an der Außenstruktur Ihres Aufstellbeckens hochzuklettern. Keine Filter, Pumpen, Tische, Stühle oder andere Gegenstände in der Nähe des Beckens aufbewahren. Kinder könnten diese dazu benutzen, ins Becken zu klettern und könnten dann ertrinken. Ihre Filteranlage in sicherem Abstand vom Becken aufstellen, damit Kinder es nicht als Einstieg ins Schwimmbecken benutzen können.

SPRINGEN VERBOTEN

- Niemals in Ihr Aufstellbecken springen oder eintauchen. Es ist nicht tief genug, um sicher zu springen. Leitern, Deck, Handlauf und Randaufgabe (oder sonstiges) nicht zum Hineinspringen benutzen. Sie könnten sich das Genick brechen!
- Schwerwiegende, lebenslange Verletzungen, Querschnittslähmung oder Tod können erfolgen, wenn vom Decks ins Becken gesprungen wird.

KEINE ALKOHOLISCHEN GETRÄNKE

- Niemals das Schwimmbecken benutzen, nachdem Sie alkoholische Getränke, Medikament oder Drogen zu sich genommen haben. Dies könnte Schock, Bewusstlosigkeit, dauerhafte Verletzungen oder Ertrinken zur Folge haben.

SICHERHEITSHINWEISE FÜR ZÄUNE

- Als zusätzliche Maßnahme, um das Ertrinken von Kindern zu vermeiden, sollten Sie einen, vom Boden aus gemessen, 1,52 m hohen Zaun, Wand oder Eingrenzung aus einem haltbaren Material errichten. Alle Tore und Eingänge müssen selbstschließend, mit einem Schnappschloss ausgerüstet und dauerhaft verschließbar sein. Alle Schnappschlösser müssen 1,52 m über dem Boden installiert werden und dürfen nicht für Kleinkinder erreichbar sein. Ist ein Gebäude Teil der Umzäunung, müssen alle Türen, Fenster und Terrassentüren, die einen Zugang zum Schwimmbecken gewähren können, selbstschließend und mit einem Schnappschloss ausgerüstet und dauerhaft verschließbar sein, so dass Kleinkinder keinen Zugang zum Schwimmbecken haben. Alle Bundes- und Länderbauvorschriften einsehen, um sicherzustellen, dass Ihre Installation allen Vorschriften entspricht. Zäune und Abgrenzungen können jedoch nicht die elterliche Aufsichtspflicht ersetzen.

AUFSTELLBECKEN ÜBER DER ERDE AUFBAUEN

- Niemals Ihr oberirdisches Aufstellbecken unterhalb des Erdbodens aufbauen. Dieses Becken darf nur überhalb des Erdbodens aufgestellt werden. Sie sollten eine flache, mindestens 1 m breite Fläche am unteren Rand des Beckens freilassen.

SICHERHEITSHINWEISE FÜR BECKENABDECKUNGEN

- Falls Sie eine Winterabdeckung, die nicht bei uns gekauft wurde, benutzen, muss diese Abdeckung ein missbrauchssicheres, abschließbares Drahtseil haben, das die Abdeckung um das Becken verschließt und sie sicher an ihrem Platz festhält. Niemand, insbesondere keinen Kleinkindern, erlauben, auf die Abdeckung zu klettern. "Dies könnte Ersticken oder Ertrinken zur Folge haben. Beim Kauf einer Beckenabdeckung bitte immer einen erfahrenen Schwimmbeckenhändler konsultieren.

SICHERHEITSHINWEISE FÜR LEITERN

- Leitern müssen an einem Pfeiler (für Becken mit Metallgestell) angebracht werden, auf soliden Untergrund und eben sein.

ELEKTRISCHE GEFAHREN

- Niemals elektrisches Gerät berühren oder versuchen es zu warten, inklusive Ihrem Filter, wenn Ihr Körper und/oder der Erdboden nass sind. Starkstrom (220 V) kann Tod durch Stromschlag oder dauerhafte Verletzungen verursachen.

ELEKTRISCHES BONDEN

- Falls Sie weitere Hilfestellung benötigen, wenden Sie sich bitte Ihren Händler oder einen Elektriker.

WASSERREINHALTUNG

- Das Beckenwasser stets so sauber halten, dass der Beckenboden immer sichtbar ist. Es muss deutlich erkennbar sein, dass der Wasserstand zum Hineinspringen zu flach ist, und es muss möglich sein, Kleinkinder im Becken zu sehen!

KEIN BADEN IM DUNKELN

- Niemals das Schwimmbecken im Dunkeln benutzen, oder wenn die mangelnde Tiefe des Wassers oder die Sicherheitsaufkleber und -schilder nicht mehr sichtbar sind. Sollten Sie diesen Hinweis nicht befolgen, ist es Ihre Verantwortung, ausreichende Belichtung für das Becken, Sicherheitsschilder, Gänge und Deck anzubringen. Es wird empfohlen, dazu einen ausgebildeten Elektriker oder Ihre Stromgesellschaft zu konsultieren, um angemessene Belichtung zu installieren. Sie müssen außerdem alle bundesweiten und lokalen Vorschriften für elektrische Installationen beachten.
- Niemals Löcher in Ihre Beckenwand schneiden, um Beleuchtungen oder sonstiges zu installieren, es sei denn, die Lochplätze sind fabrikvorgefertigt. Bei Nichtbefolgen dieses Warnhinweises kann die Beckenwandstruktur beschädigt und dadurch plötzlich große Wassermassen freigesetzt werden. Hält die Struktur der Beckenwand nicht mehr, kann dies zu schwerwiegenden Verletzungen, Tod durch Stromschlag oder zu Sachschäden führen.



VORSICHT

DAS NICHTBEFOLGEN DIESER WARNHINWEISE KANN ZU ERNSTHAFTEN VERLETZUNGEN ODER SACHSCHÄDEN FÜHREN.

KEINE GEFÄHRLICHEN SPIELE

- Niemals wilde Spiele im oder um das Schwimmbecken herum erlauben.

SCHWIMMBECKENCHEMIKALIEN

- Chlor, Chlortabletten oder -stäbe nicht direkt in den Schmutzfänger geben, oder das Becken mit flüssigem Chlor winterfest machen. Das Nichtbefolgen dieser Hinweise macht die Garantien für alle Beckenteilestücke nichtig.
- Bei der Aufbewahrung, Handhabung oder Benutzen von Chemikalien für Ihr Schwimmbecken stets die Gebrauchsanweisung der Chemiemittelhersteller befolgen.
- Ihr Schwimmbecken ist mehr Korrosion ausgesetzt als Ihr Auto. Behandeln Sie es oft mit Wachs. Auftretenden Rost sofort beseitigen und Wachsschicht erneuern.

SICHERHEITSHINWEISE FÜR FILTER

- Falls Sie Filter benutzen, die nicht von Zodiac American Pools, Inc. hergestellt sind, achten Sie zu Ihrem eigenen Schutz vor elektrischen Gefahren darauf, dass das Produkt den TÜV/CE-Normen entspricht. (Siehe Filtergebrauchsanleitung für weitere Auskünfte).

ÜBERPRÜFUNG AUF BESCHÄDIGUNG UND VERSCHLEISS

- Regelmäßig Becken und Leiterteile auf Beschädigung und Verschleisserscheinungen hin überprüfen. Versichern Sie sich, dass alle Schrauben an ihrem Platz sind. Vor Benutzung des Beckens, des Decks oder der Leiter alle beschädigten und abgenutzten Teile austauschen und alle Schrauben nachziehen.

KEINE VERÄNDERUNGEN DES BECKENS

- Niemals das Becken oder Zubehör abändern, Löcher im Becken, auf dem Deck oder an Leiterteilen bohren oder entfernen, falls nicht in der Anleitung vorgesehen.

SCHARFE KANTEN

- Es ist möglich, dass ein Metallteil während der Herstellung einen scharfen Rand bekommen hat. Überprüfen Sie alle Teile des Beckens, des Filters, der Leiter oder des Decks auf scharfe Ränder hin. Sollten Sie ein Metallteil mit einem scharfen Rand finden, bitte mit Sandpapier oder Feile entfernen oder es zum Umtausch zurückgeben.

ERSATZTEILE

- Stets Original Equipment Manufactured (OEM) Teile, (Teile des Originalherstellers) für Ihren Bedarf an Ersatzteilen benutzen.

NICHT AUF DIE RANDAUFLAGEN STEIGEN

- Nicht auf den Randauflagen des Beckens stehen, sitzen, klettern oder auf sie hinaufsteigen. Diese verbotenen Aktivitäten können Verletzungen verursachen oder die Beckenwand beschädigen.

DENKEN SIE DARAN: VERGNÜGEN SIE SICH – IN ALLER SICHERHEIT

SICHERHEITSHINWEISE BEFOLGEN

- Die Sicherheitshinweise lesen und befolgen die mit Becken, Leiter, Filter oder sonstigem Zubehör kommen. Zusätzliche Veröffentlichungen über Schwimmbeckensicherheit, wie z.B. "Children Aren't Waterproof" und "Pool and Spa Emergency Procedures for infants" können beim National Spa and Pool Institute, 2111 Eisenhower Avenue, Alexandria, Virginia 22314, USA, bestellt werden.

WARNSCHILDER AUFSTELLEN

- Versichern Sie sich, dass Ihre "Warnung"-Aufkleber gut in Ihrem oberirdischen Schwimmbecken sichtbar sind. Versichern Sie sich, dass alle Benutzer, besonders Kinder und junge Erwachsene, die Sicherheitshinweise kennen und befolgen.

RUFEN SIE UNS AN, UM SICHERHEITSZUBEHÖR ZU ERSETZEN

- Bei Verlust, Beschädigung oder Unleserlichkeit Ihrer "Warnung"-Aufkleber, Schilder oder Broschüre, können Sie bei uns schriftlich oder telefonisch kostenfrei Ersatz anfordern: Vogue Pool Products Inc, 7050 St-Patrick, LaSalle, Quebec, H8N 1V2, Canada, 800-363-3232.

NOTFÄLLE IM SCHWIMMBECKEN

- Immer eine stabile, leichte, mindestens 4,88 m lange Stange mit einem stumpfen oder hakenförmigen Ende für Notfälle am Becken griffbereit haben.
- Halten Sie neben dem Telefon die Nummer des nächstliegenden Unfallrettungsdienstes bereit.

Diese Sicherheitshinweise fordern Beckennutzer dazu auf, Ihren gesunden Menschenverstand zu gebrauchen. Beim Gebrauch dieses Produkts stets gesunden Menschenverstand benutzen, um Risikofaktoren im Zusammenhang mit Elektrizität und Wasser zu vermeiden. Diese können zu Lähmung durch Hineinspringen, Ertrinken oder Tod durch Stromschlag führen.

WARNUNG VOR DEM ERTRINKEN VON KINDERN

Die U.S. ConsumerProductSafety Commission (Sicherheitskommission für Konsumprodukte) berichtet, dass das Ertrinken, oder Beinaheertrinken von Kindern, jungen Erwachsenen und Erwachsenen einen wesentlichen Anteil der Risikofaktoren ausmacht, die bei Benutzung dieses Produktes auftreten können. Kinder unter 5 Jahren sind besonders gefährdet. Bitte beaufsichtigen Sie alle Kinder!

BITTE DIESE HINWEISE AUFBEWAHREN!

INSTRUCCIONES DE SEGURIDAD

Como propietario de la piscina desempeña usted el papel más importante a la hora de recordar a los usuarios de la piscina las medidas de seguridad. Debe explicar las medidas de seguridad a su familia e invitados. Utilice el sentido común con respecto a la piscina y pida a los demás que hagan lo mismo.



ADVERTENCIA

SI NO SE PRESTA ATENCIÓN A ESTAS ADVERTENCIAS, PODRÍAN PRODUCIRSE LESIONES O PARÁLISIS PERMANENTES POR ROTURA DEL CUELLO, ELECTROCUCIÓN O AHOGAMIENTO.

VIGILE A LOS NIÑOS PARA EVITAR QUE SE AHOGUEN

- Vigile siempre a los niños mientras juegan en la piscina o alrededor para evitar que se ahoguen o se hieran. No permita nunca a niños ni a adultos saltar sobre la estructura exterior de la piscina no excavada. No ponga filtros, bombas, mesas, sillas u otros objetos cerca de la piscina. Los niños podrían utilizar estos objetos para entrar en la piscina y ahogarse. Coloque el sistema de filtrado a una distancia segura de la piscina para evitar que los niños pequeños lo puedan utilizar como medio para entrar en la piscina.

NO SE ZAMBULLA

- No se zambulla, se tire o salte en esta piscina. Es muy poco profunda para zambullirse de manera segura. Las escaleras, la plataforma exterior, los pasamanos y las cornisas superiores (ni cualquier otra parte) no deben emplearse para saltar. ¡Podría romperse el cuello!
- Las lesiones permanentes más graves, parálisis y muertes se producen al saltar desde las plataformas exteriores de las piscinas.

BEBIDAS ALCOHÓLICAS

- No utilice la piscina si ha consumido bebidas alcohólicas o si ha tomado medicamentos o fármacos. Podría sufrir un choque, perder el conocimiento, lesionarse de manera permanente o ahogarse.

VALLA DE SEGURIDAD

- Como medida adicional para impedir que los niños se ahoguen, debería instalar una valla, pared o cercado de cinco (5) pies de altura alrededor de la piscina utilizando para ello un material duradero. Todas las entradas al recinto de la piscina deberían cerrarse con pestillo solas y estar equipadas con piezas que las bloqueen permanentemente. Los pestillos deben instalarse cinco (5) pies por encima del suelo y de manera que los más pequeños no tengan acceso a ellos desde fuera. Si la pared de un edificio forma parte de la valla, todas las puertas, ventanas y salidas al patio que podría permitir llegar a la piscina deberían cerrarse con pestillo por sí mismas con cierres permanentes de manera que los niños más pequeños no tengan acceso a la piscina. Consulte todos los códigos y normas de construcción que se apliquen para estar seguro de que su instalación cumple con todos los requisitos. Las vallas y las barreras no sustituyen la vigilancia de los adultos.

INSTALE LA PISCINA SOBRE EL SUELO

- No instale nunca la piscina no excavada por debajo del nivel del suelo. Esta piscina sólo debe instalarse sobre el suelo. Alrededor de la base de la piscina debe haber una superficie plana de al menos tres (3) pies.

SEGURIDAD DE LA LONA DE LA PISCINA

- La lona debe tener un cable de retención inviolable que permita situar la lona alrededor de la piscina y la mantenga fija. No deje nunca que nadie (especialmente los niños pequeños) camine en la lona. Podría asfixiarse o ahogarse.
- No fabricamos lonas que sirven de barrera. Si compra una lona que también forma parte de la barrera, debe cumplir la norma F1346 de la ASTM. Al comprar una lona para la piscina, consulte a un profesional de las piscinas.

SEGURIDAD DE LA ESCALERA

- Las escaleras debe colocarse sobre un soporte vertical (piscinas con estructura metálica), sobre una base sólida y a nivel.

RIESGO ELÉCTRICO

- No toque nunca el equipo eléctrico, filtro inclusive, ni trate de repararlo cuando su cuerpo o el suelo sobre el que esté se encuentre húmedo. Podría electrocutarse o sufrir una lesión permanente debido a la alta tensión (120 V ca).

CONEXIÓN ELÉCTRICA

- Si necesita ayuda, comuníquese con su distribuidor o con un electricista autorizado.

MANTENGA LIMPIA EL AGUA

- Mantenga siempre limpia el agua de la piscina de forma que pueda verse siempre el fondo. Debe verse que la piscina es muy poco profunda para atreverse a zambullirse. También debe verse si hay niños en la piscina.

NO SE BAÑE DE NOCHE

- No utilice la piscina de noche, cuando no pueda ver la profundidad que tiene ni ver las calcomanías o señales de seguridad. Si no tiene en cuenta esto, será usted responsable de dotar la piscina de iluminación, señales, pasillos y plataformas exteriores de seguridad adecuados. Le aconsejamos que consulte con un contratista eléctrico autorizado o con su compañía eléctrica para instalar la iluminación adecuada. Debe usted respetar todos los códigos eléctricos aplicables.
- No haga nunca agujeros en la pared de la piscina para instalar luces u otros dispositivos a menos que estos agujeros ya vengan de fábrica. De no respetarse esta instrucción, podrían producirse daños estructurales en la pared de la piscina y provocar la salida violenta de grandes cantidades de agua. Las rupturas en la estructura de la pared pueden causar heridas graves, electrocuciones o daños materiales.



PRECAUCIÓN

SI NO SE PRESTA ATENCIÓN A ESTAS ADVERTENCIAS, PODRÍAN PRODUCIRSE LESIONES GRAVES O DAÑOS MATERIALES.

PROHIBIDOS LOS JUEGOS

- No permita juegos de niños en la piscina o alrededor de ella.

PRODUCTOS QUÍMICOS PARA LA PISCINA

- No coloque cloro, pastillas o bastones de cloro directamente en la espumadera ni acondicione la piscina para el invierno con cloro líquido. Podría dañarse la espumadera, el revestimiento interior de la piscina y el filtro. Si no se respeta esta instrucción se anulará la garantía de todos los componentes.
- Siga siempre las instrucciones del fabricante de los productos químicos para piscina a la hora de guardarlos, manipularlos y desecharlos.
- La piscina está expuesta a condiciones más corrosivas que su auto. Encérela con frecuencia. Al primer signo de corrosión, retire ésta y arregle el desperfecto inmediatamente.

SEGURIDAD DEL FILTRO

- Si utiliza filtros no fabricados por Zodiac American Pools, Inc., compruebe que sean productos aprobados por Underwriters Listed en Estados Unidos (en otros países deben llevar la aprobación de CSA, TUV/CE o NOM) para su propia protección contra los riesgos eléctricos. (Para mayor información, véase la sección Instrucciones sobre el filtro)

VERIFIQUE SI LA PISCINA ESTÁ DAÑADA O DESGASTADA

- Verifique periódicamente si los componentes de la piscina y de la escalera están dañados o desgastados. Compruebe que todos los tornillos estén en su sitio. Sustituya todos los componentes dañados o desgastados y apriete todos los tornillos antes de utilizar la piscina, la plataforma exterior o las escaleras.

NO ALTERE LA PISCINA

- No modifique nunca la piscina ni los accesorios, ni retire ni añada agujeros en los componentes de la piscina, plataforma o escalera a menos que se indique así.

BORDES CORTANTES

- Existe el riesgo de que, durante la fabricación, se formen bordes cortantes en una pieza metálica. Verifique toda la piscina, el filtro, la escalera o la plataforma para ver si encuentra alguna pieza de estas características. Si la encuentra, lijela o limela o devuélvala para que la sustituyamos.

SUSTITUCIÓN DE PIEZAS

- Utilice siempre piezas originales para sustituir las que vienen con su piscina.

CORNISAS SUPERIORES

- No permanezca de pie, sentado ni salte o camine sobre las cornisas superiores de la pared de la piscina. Podría herirse o romper la pared de la piscina.

RECUERDE: DIVIÉRTASE PERO SEGURO

SIGA LAS INSTRUCCIONES DE SEGURIDAD

- Lea y siga todas las instrucciones de seguridad que vienen con la piscina, la escalera, el filtro y demás accesorios. Si desea consultar otras publicaciones sobre seguridad, como "Children Aren't Waterproof" y "Pool and Spa Emergency Procedures for Infants", solicítelas al National Spa and Pool Institute, 2111 Eisenhower Avenue, Alexandria, Virginia 22314.

SEÑALES DE ADVERTENCIA

- Compruebe que las calcomanías de advertencia (Warning) pueden verse bien y se encuentran alrededor de la piscina. Insista en que todos los usuarios y especialmente los niños y los jóvenes, comprendan y sigan los mensajes de seguridad.

LLÁMENOS PARA SUSTITUIR MATERIALES DE SEGURIDAD

- Si las calcomanías con advertencias de seguridad (Warning), las señales o la documentación de seguridad se han dañado o no pudieran leerse, escríbanos o llámenos para que las sustituyamos gratis a: Customer Service Department, 7050 St-Patrick, LaSalle, Quebec, H8N 1V2, Canada, 800-363-3232.

EMERGENCIAS

- Tenga siempre a mano una pértiga ligera y fuerte de 16 pies de largo (4,88 m) al menos, con un extremo romo o en forma de gancho para casos de emergencia.
- Tenga siempre a mano el número de teléfono de la unidad traumatológica o de rescate más próxima.

Estas instrucciones de seguridad exigen a los usuarios de la piscina que actúen siempre con sentido común con este producto para evitar riesgos ligados a la electricidad y al agua que podrían provocar parálisis al zambullirse, ahogamiento o electrocución.

ALERTA SOBRE NIÑOS AHOGADOS

La comisión U.S. Consumer Product Safety Commission de Estados Unidos informa que los casos de niños, jóvenes y adultos ahogados o casi ahogados representan un porcentaje importante de los peligros debidos al uso de este producto. Los niños que mayor peligro corren son los de menos de 5 años. ¡Vigílelos!

CONSERVE ESTAS INSTRUCCIONES

INSTRUÇÕES DE SEGURANÇA

Como proprietário de piscina, você é obrigado a assumir responsabilidades relativamente às medidas de segurança. Verifique se estas instruções de segurança são rigorosamente respeitadas por todos os banhistas. Como proprietário, cabe-lhe a si o papel de dar o exemplo, não só em relação aos seus familiares como também para com os seus convidados, utilizando o bom senso e solicitando também a colaboração dos outros.

AVISO O NÃO RESPEITAR DESTAS INSTRUÇÕES PODERÁ OCASIONAR FERIMENTOS PERMANENTES, LESÕES NO PESCOÇO QUE PODEM PROVOCAR PARALISIA, ELECTROCUSSÃO OU AFOGAMENTO.

VIGIAR AS CRIANÇAS PARA EVITAR QUE SE AFOGUEM

- Para evitar que alguém se afogue ou que alguém se magoe, nunca deixe as crianças sem vigilância dentro ou fora da piscina. Proíba as crianças ou os adultos de treparem para o rebordo da piscina, instalada fora da terra. Certifique-se que estão suficientemente longe da piscina, o filtro, as bombas, as mesas e as cadeiras bem como outros objectos, visto que as crianças podem trepar para cima e utilizando-os como trampolim para entrar na água com o risco de se afogarem. Coloque o seu sistema de filtragem a uma distância suficientemente longe para evitar que os mais pequenos o utilizem, para trepar para dentro da piscina.

NÃO MERGULHAR

- Nunca se deve mergulhar nem saltar para dentro da piscina, dado que a água, para este tipo de piscina, tem pouca profundidade. Nunca se devem utilizar para mergulhar, nem as escadas, nem a plataforma, nem os corrimões ou os rebordos (nem qualquer outra coisa). Corre o risco de partir o pescoço!
- A maior parte das lesões permanentes, das paralisias ou dos acidentes mortais são a consequência de um mergulho feito da plataforma de uma piscina.

NÃO BEBER BEBIDAS ALCOÓLICAS

- Para evitar os riscos de choque, de perda de consciência, de lesões permanentes e de afogamento, não vá para dentro da piscina depois de ter bebido álcool, tomado medicamentos ou drogas.

BARREIRA DE PROTECÇÃO

- Como medida preventiva adicional e para evitar que as crianças se afoguem, a piscina deve ter uma vedação, um muro ou de uma barreira de pelo menos 1,52 metros de altura (5 pés), (partindo do nível do chão) e feito de materiais sólidos. Esse tipo de vedação, as zonas de acesso e as entradas, devem todas estar equipadas com um dispositivo de fechadura com bloqueio automático e um dispositivo de travão fixo. Além disso, todos os fechos devem ser instalados a 1,52 metros do chão para que as crianças que começam a andar não possam ter acesso do exterior. Na mesma ordem de ideias, se um lado da vedação é uma parede da casa, todas as portas e janelas que, eventualmente, possam dar acesso a qualquer criança de alcançar a piscina, deverão estar equipadas com um dispositivo de fechadura com travão automático e de travão fixo. Consulte os códigos da construção, locais e nacionais, para que possa verificar se as suas instalações estão conformes com as exigências. Todavia, tenha sempre em mente que as vedações e as barreiras não substituem nunca a vigilância de uma pessoa adulta.

INSTALAÇÃO DA PISCINA AO DO NÍVEL DO CHÃO

- As piscinas fora da terra nunca devem de ser instaladas abaixo do nível do chão. Este tipo de piscina tem que ser instalada obrigatoriamente ao nível do chão. Além disso, deve-se prever uma superfície de, pelo menos, 90 cm (3 pés) de largura à volta da piscina.

UTILIZAÇÃO DA COBERTURA COM SEGURANÇA

- A cobertura utilizada deve estar equipada com um cabo de segurança munido de um fecho de travão, permitindo assim manter a cobertura no devido lugar e cobrindo as paredes da piscina. Para evitar riscos de asfixia ou de afogamento proíba sobretudo às crianças ou a quem quer que seja, de andarem em cima da cobertura.
- Se a cobertura utilizada faz parte integrante do seu sistema de segurança, ela tem que estar de acordo com as exigências da norma F 1346 do ASTM. Consulte uma pessoa especializada em piscinas para o aconselhar na compra de uma cobertura.

ESCADAS DE SEGURANÇA

- As escadas devem ser instaladas por cima de uma coluna (piscinas com estrutura de aço) e mantidas ao nível e assentes numa base sólida.

RISCOS COM A ELECTRICIDADE

- Se estiver molhado ou se o chão estiver húmido nunca toque no equipamento eléctrico ou no filtro da piscina; expondo-se à corrente de alta tensão (120 volts CA) corre o risco de electrocussão ou de uma lesão permanente.

METALIZAÇÃO

- Para obter mais pormenores, comunique com o seu fornecedor ou com um electricista qualificado da sua localidade.

LIMPEZA DA ÁGUA

- Verifique constantemente se a água está limpa, se está clara, de forma a poder ver sempre o fundo da piscina. É necessário poder-se ver que a água não tem profundidade suficiente para mergulhar e também para que esteja visível o número de crianças que estão dentro da piscina.

NÃO TOMAR BANHOS NOCTURNOS

- Não se deve utilizar a piscina depois de escurecer ou quando a escuridão é tal que não se consegue ver a profundidade da água ou ler as instruções de segurança que estão afixadas. Se quer realmente utilizar a sua piscina de noite, vai ser obrigado a instalar uma luz suficientemente forte para iluminar a zona dos banhos, a parte aonde estão afixadas as instruções de segurança, as zonas de acesso e a plataforma. Aconselhamos que consulte um electricista qualificado ou um representante da companhia de electricidade para que seja concebida uma iluminação adequada. Esta instalação tem de estar de acordo com todos os códigos de electricidade locais e nacionais.
- Para instalar qualquer dispositivo de iluminação ou outro acessório, não faça buracos nas paredes da sua piscina, a menos que eles já existam e estejam previstos para o efeito. Se não respeitar esta norma de procedimento, grandes prejuízos podem surgir na estrutura e nas paredes da sua piscina, arriscando dessa forma um esvaziamento repentino da água da piscina. Quando a estrutura das paredes da piscina ficam fragilizadas passa a haver riscos de ferimentos graves, de electrocussão e de percas materiais.

PRECAUÇÕES

O NÃO RESPEITO DESTAS INSTRUÇÕES PODERÃO CAUSAR FERIMENTOS GRAVES OU PERCAS MATERIAIS

PROIBIDO DAR EMPURRÕES

Proíba as brincadeiras violentas dentro ou fora da piscina.

PRODUTOS QUÍMICOS

- Pouco importa se os produtos químicos são em pó, em cubos ou em formato de pauzinho, nunca meta o cloro directamente dentro do captador de detritos e não comece a preparar a sua piscina para o Inverno utilizando o cloro líquido. Essa aplicação pode estragar-lhe o captador de detritos, a tela ou o filtro. Se não respeitar estas instruções a sua garantia pode ser anulada e automaticamente todas as componentes da mesma.
- Relativamente ao armazenamento, à manipulação e à utilização dos produtos químicos próprios para piscinas, siga sempre as instruções do fabricante.
- A sua piscina está mais exposta à corrosão que o seu carro, portanto não se esqueça de a encerrar com regularidade. Limpe-lhe a ferrugem logo que ela apareça e faça-lhe os retoques necessários.

UTILIZAÇÃO DO FILTRO COM SEGURANÇA

- Para obtenção de mais informações, consulte o manual de instruções que acompanhou o filtro.

VERIFICAÇÃO DOS ESTRAGOS E DOS VESTÍGIOS DO USO

- Examine periodicamente todas as peças que compõem a piscina e as escadas, para verificar se existe alguma deterioração derivada do uso. Verifique se todos os parafusos estão bem apertados. Substitua não só as peças que estejam estragadas ou demasiado usadas e aperte os parafusos demasiado frouxos antes de utilizar a piscina, como a plataforma ou as escadas.

NÃO FAÇA NENHUMA MODIFICAÇÃO NA INSTALAÇÃO DA SUA PISCINA

- Salvo se houverem indicações contrárias, nunca tente fazer quaisquer modificações à sua piscina ou a qualquer dos seus acessórios, não tape nem faça buracos nas peças que a compõem, começando pela plataforma e acabando nas escadas.

REBORDOS CORTANTES

- No processo de fabricação pode acontecer que hajam alguns defeitos nas peças tais como os rebordos cortantes nas peças metálicas. Examine todas as peças da piscina, do filtro, as escadas e a plataforma para detectar se alguma delas está defeituosa. Caso encontre alguma peça metálica com os rebordos cortantes, lixe-a com um papel de lixa ou com uma lima ou eventualmente peça para a substituírem.

PEÇAS SOBRESSALENTES

- Utilize sempre peças sobressalentes de origem.

NUNCA SE PODE ANDAR POR CIMA DO PARAPEITO

- Evite agarrar-se, sentar-se, subir ou andar por cima do parapeito da sua piscina. Estes procedimentos são interditos visto que podem provocar ferimentos e prejudicar as paredes da sua piscina.

NÃO SE ESQUEÇA: DIVIRTA-SE MAS SEJA PRUDENTE

RESPEITE AS NORMAS DE SEGURANÇA

- Leia e respeite todas as normas de segurança que acompanham a piscina, a escada, o filtro ou cada um dos acessórios. Para obter novos folhetos, (em inglês), sobre segurança na sua piscina, tais como "Children aren't Waterproof" (as crianças não são à prova de água) e "Pool and Spa Emergency Procedures for Infants" (O que fazer em situações de emergência com as crianças nas Piscinas e nos Spa", escreva para a seguinte morada: National Spa and Pool Institute, 2111, Eisenhower Avenue, Alexandria, Virgínia 22314.

COLOQUE PAINÉIS COM AVISOS

- Verifique se os painéis com os avisos estão instalados de forma bem visível à volta da sua piscina fora da terra. Insista junto dos utilizadores da sua piscina, especialmente junto das crianças e dos jovens adultos, verificando se compreenderam bem as normas de segurança e obrigando-os a respeitar as mesmas.

TELEFONE-NOS SE PRECISAR DE SUBSTITUIR O MATERIAL DE SEGURANÇA

- Para o caso de ter perdido os seus painéis de aviso, extraviado a documentação de segurança ou dos mesmos se terem tornado ilegíveis, escreva-nos ou telefone-nos para obter outros, gratuitamente : Produits de Piscine Vogue, 7050, rue Saint-Patrick, LaSalle (Québec), Canadá H8N 1V2 – Telefone : 1 800 – 363-3232.

SITUAÇÕES DE URGÊNCIA

- Tenha sempre uma vara, ligeira e resistente, próxima da piscina para eventuais situações de urgência. Utilize uma vara de ponta arredondada ou curvada com um comprimento aproximado de 4,88 metros (16 pés).
- Mantenha sempre em sítio certo o número de telefone do centro de traumatologia ou do pronto-socorro mais perto da sua casa.

Os utilizadores de piscinas devem demonstrar grande bom-senso para respeitarem estas regras de segurança. Utilize sempre este produto de forma responsável a fim de evitar riscos ligados à presença de água e de electricidade, tais como a paralisia resultante de um mergulho, o afogamento e a electrocussão.

AVISO RELATIVAMENTE A CRIANÇAS AFOGADAS

A US Consumer Product Safety Commission lembra que a utilização de uma piscina traz riscos relativamente elevados, sobretudo, para as crianças, para os jovens adultos e para os adultos. O risco é maior quando as crianças têm menos de cinco anos. Nunca deixe uma criança sem vigilância!

CONSERVE ESTAS REGRAS!

ISTRUZIONI DI SICUREZZA

Come proprietario della piscina, spetta a lei il ruolo fondamentale di fornire le istruzioni di sicurezza ai bagnanti. Lei serve d'esempio sia per la famiglia che per gli ospiti, pertanto basta dimostrare buon senso quando viene usata la piscina e chiedere agli altri di fare altrettanto.



AVVERTENZA

IN CASO DI MANCATO RISPETTO DELLE ISTRUZIONI, I BAGNANTI POTREBBERO SUBIRE DANNI PERMANENTI, LESIONI AL COLLO CON CONSEGUENTE PARALISI, ELETTROCUZIONE O ANNEGAMENTO.

LA SORVEGLIANZA DEI BAMBINI AIUTA A PREVENIRE GLI ANNEGAMENTI

- Per prevenire annegamenti e i rischi di ferite, non lasciate mai un bambino giocare da solo senza sorveglianza intorno alla piscina o nella piscina stessa. Proibite sia ai bambini che agli adulti di salire sul bordo della piscina fuori terra. Accertatevi di aver allontanato filtri, pompe, tavoli, sedie e altri oggetti dalle vicinanze della piscina; i bambini potrebbero usarli per salire ed entrare nella piscina, il che costituisce un rischio di annegamento. Installate il sistema di filtraggio a una distanza sicura onde evitare che i bambini più piccoli lo usino per salire ed accedere alla piscina.

È VIETATO TUFFARSI

- Non bisogna mai tuffarsi o saltare in una piscina fuori terra. In questo tipo di piscina difatti l'acqua non è abbastanza profonda per potersi tuffare in modo sicuro. Non bisogna adoperare le scalette, la piattaforma, le rampe o i bordi (né qualsiasi altro oggetto) per tuffarsi in acqua, a rischio di rompersi il collo!
- La causa della maggior parte delle lesioni permanenti, paralisi o incidenti mortali è legata a un tuffo dalla piattaforma di una piscina.

NIENTE ALCOOL

- Per evitare qualsiasi rischio di choc, svenimento, lesioni permanenti e annegamento, non utilizzate mai la piscina dopo aver consumato alcool, medicinali o droghe.

RETE DI PROTEZIONE

- Come ulteriore misura preventiva per evitare l'annegamento dei bambini, la piscina dovrebbe essere recintata con una siepe, un muro o una staccionata di almeno 1,52 m (5 piedi) di altezza (sopra il livello del suolo) e fatta con materiali durevoli. Tutte le recinzioni e gli accessi devono essere muniti di un sistema a chiusura di sicurezza automatica, oltre ad avere un dispositivo di bloccaggio permanente. Tutti i chiavistelli vanno poi installati a 1,52 m da terra, in tal modo i bambini che imparano a camminare non possono avere accesso dall'esterno. Se parte della recinzione è costituita da un edificio, tutte le porte e finestre che potrebbero permettere a un bambino di avere accesso alla piscina devono essere munite di un sistema a chiusura di sicurezza automatica, oltre ad avere un dispositivo di bloccaggio permanente. Consultate le normative edilizie locali e nazionali per accertarvi che le vostre installazioni siano conformi alle norme vigenti. Ricordatevi che nessuna recinzione può sostituire la supervisione di un adulto.

INSTALLAZIONE DELLA PISCINA SOPRA IL LIVELLO DEL SUOLO

- Le piscine fuori terra non vanno mai installate sotto il livello del suolo. Questo tipo di piscina deve assolutamente essere posta al di sopra del livello del suolo. Occorre inoltre prevedere intorno alla piscina l'allestimento di una superficie piana di almeno 90 cm (3 piedi) di larghezza.

UTILIZZO SICURO DELLA COPERTURA DELLA PISCINA

- La copertura utilizzata deve essere munita di un cavo di tenuta a chiusura con bloccaggio, in modo da tenerla ben salda e da ricoprire le pareti della piscina. Per evitare i rischi di asfissia o di annegamento, proibire a chiunque, soprattutto ai bambini, di camminare sulla copertura.
- Se la copertura che utilizzate è parte integrante del vostro sistema di sicurezza, deve essere conforme alle esigenze della normativa F 1346 dell'ASTM. Consultate un esperto nel settore per farvi consigliare nella scelta di una copertura.

SICUREZZA DELLA SCALETTA

- Le scalette vanno installate sopra un montante (per le piscine con struttura in acciaio) e mantenute a livello costante su una base solida.

RISCHIO ELETTRICO

- Non toccate mai il materiale elettrico o il filtro della piscina quando siete bagnati o quando il suolo è bagnato; l'esposizione all'alta tensione (120 volts CA) può provocare un'elettrocuzione o delle lesioni permanenti.

COLLEGAMENTI ELETTRICI

- Per ulteriori informazioni, rivolgetevi al vostro fornitore oppure a un elettricista qualificato della vostra regione.

PULIZIA DELL'ACQUA

- Assicuratevi che l'acqua sia sempre abbastanza pulita da poter scorgere il fondo della piscina in qualsiasi momento. Deve essere sufficientemente trasparente perché si possa constatare che l'acqua è troppo bassa per tuffarsi; si deve inoltre poter vedere i bambini piccoli che nuotano nella piscina.

SONO VIETATI I BAGNI NOTTURNI

- Non usate mai la piscina dopo il tramonto o quando è troppo buio per vedere la profondità dell'acqua e riconoscere i segnali di sicurezza. Nel caso vogliate comunque utilizzarla di notte, è vostra responsabilità garantire un'illuminazione sufficiente da poter fare il bagno, riconoscere i segnali di sicurezza, permettere l'uso delle passerelle e della piattaforma. Vi raccomandiamo di rivolgervi a un elettricista qualificato oppure a un rappresentante della vostra azienda elettrica per determinare quale sia l'illuminazione appropriata. Dovete inoltre conformarvi alle norme vigenti in materia, sia a livello locale che nazionale.
- Se occorre installare un sistema d'illuminazione o qualsiasi altro accessorio, non forate in alcun modo le pareti della piscina, a meno che a tale scopo siano già stati previsti dei fori. La mancata osservanza di questa direttiva potrebbe causare danni strutturali alle pareti della piscina e provocare la fuoriuscita improvvisa di un importante flusso di acqua. Il cedimento strutturale delle pareti comporta rischi di ferite gravi, elettrocuzione e danni materiali.



ATTENZIONE

LA MANCATA OSSERVANZA DI TALI PRESCRIZIONI POTREBBE CAUSARE FERITE GRAVI O DANNI MATERIALI.

È VIETATO DARSÌ SPINTONI

- Proibite i giochi violenti intorno alla piscina o dentro l'acqua.

PRODOTTI CHIMICI

- Non mettete il cloro direttamente nello skimmer, né sotto forma di polvere, di pastiglie o di bastoncini, e non usate del cloro liquido per preparare la piscina all'arrivo dell'inverno. Il prodotto potrebbe infatti danneggiare lo skimmer, il liner vinilico o il filtro. La mancata osservanza di tali disposizioni comporterà l'annullamento della garanzia e relative clausole.
- Per quanto concerne lo stoccaggio, la manipolazione e l'utilizzo dei prodotti chimici per piscine, occorre sempre seguire le istruzioni del fabbricante.
- Una piscina è più esposta alla corrosione rispetto a un'automobile, non dimenticate perciò di trattarla regolarmente con la cera. Rimuovete la ruggine non appena si forma ed eseguite immediatamente i ritocchi necessari.

USO SICURO DEL FILTRO

- Per ulteriori informazioni, vi preghiamo di consultare le istruzioni che accompagnano il filtro.

VERIFICA DEI DANNI E DELL'USURA

- Esaminate periodicamente le varie componenti della piscina e delle scalette per verificare che non siano state danneggiate o troppo usate. Accertatevi che tutte le viti siano ben salde. Sostituite tutte le componenti danneggiate o troppo usate, serrate tutte le viti troppo lente prima di utilizzare la piscina, la piattaforma o le scalette.

NON APPORTARE ALCUNA MODIFICA ALLA PISCINA GIÀ INSTALLATA

- Salvo indicazioni contrarie, non cercate mai di apportare delle modifiche alla piscina o agli accessori, e non cercate di otturare o forare le componenti della piscina, della piattaforma o delle scalette.

BORDI TAGLIENTI

- Alcuni difetti possono risultare dal processo di fabbricazione, come i bordi taglienti sugli elementi in metallo. Esaminate accuratamente tutte le componenti della piscina, del filtro, delle scalette e della piattaforma per verificare la presenza di tali difettosità. Se trovate un elemento in metallo che presenta dei bordi taglienti, levigatelo con della carta vetrata o una lima, oppure fatelo addirittura sostituire.

PEZZI DI RICAMBIO

- Utilizzate sempre i pezzi di ricambio originali.

NON CAMMINARE SUI BORDI DELLA PISCINA

- Evitate di arrampicarvi, camminare, restare in piedi o seduti sui bordi della piscina. Tali attività sono proibite in quanto possono causare ferite o danni alle pareti della piscina.

RICORDATEVI: DIVERTITEVI E SIATE PRUDENTI.

OSSERVARE LE ISTRUZIONI DI SICUREZZA

- Leggete e osservate tutte le istruzioni di sicurezza che accompagnano la piscina, la scaletta, il filtro o qualsiasi altro accessorio. Per ottenere ulteriori pubblicazioni (in inglese) relative alla sicurezza della vostra piscina, come « Children Aren't Waterproof » e « Pool And Spa Emergency Procedures For Infants », scrivete al seguente indirizzo: National Spa and Pool Institute, 2111 Eisenhower Avenue, Alexandria, Virginia 22314.

ASSICURARSI CHE I CARTELLI DI SICUREZZA SIANO BENE IN VISTA

- Accertatevi che i cartelli di sicurezza siano installati intorno alla vostra piscina fuori terra in modo da essere visti correttamente. Insistete per assicurarvi che i bagnanti, particolarmente i bambini e i giovani, capiscano bene le istruzioni di sicurezza e le rispettino.

CONTATTATECI SE OCCORRE SOSTITUIRE IL VOSTRO MATERIALE DI SICUREZZA

- Se avete perso i cartelli di sicurezza o smarrito la documentazione relativa alla sicurezza, oppure se sono semplicemente diventati illeggibili, scriveteci o chiamatoci e il materiale nuovo vi verrà inviato gratuitamente: Vogue Pool Products Inc., 7050 St-Patrick, LaSalle, Québec, H8N 1V2, 1 800 363-3232.

SITUAZIONI DI EMERGENZA RELATIVE ALLA PISCINA

- In caso di emergenza, tenete sempre una pertica leggera e resistente in prossimità della piscina. Usate una pertica con un'estremità arrotondata o uncinata di una lunghezza minima di 4,88 m (16 piedi).
- Abbiate sempre a portata di mano il numero di telefono del centro di traumatologia o del servizio di soccorso più vicino.

Le presenti istruzioni di sicurezza richiedono ai bagnanti di dimostrare buon senso. Usate sempre il prodotto in modo responsabile, onde evitare qualsiasi rischio associato alla presenza di acqua ed elettricità, come la paralisi provocata da un tuffo, l'annegamento o l'elettrocuzione.

AVVERTENZA RELATIVA AI CASI DI ANNEGAMENTO DEI BAMBINI

La US Consumer Product Safety Commission segnala che l'uso di questo prodotto corrisponde ad una percentuale di rischi relativamente alta tra i bambini, i giovani e gli adulti. I bambini di età inferiore ai cinque anni costituiscono la categoria maggiormente a rischio. Non lasciate mai nessun bambino senza sorveglianza!

CONSERVATE QUESTE ISTRUZIONI!

VEILIGHEIDSVOORSCHRIFTEN

Als eigenaar van uw zwembad bent u de aangewezen persoon om gebruikers erop te wijzen hoe de veiligheid het beste kan worden gewaarborgd. Het is aan u het goede voorbeeld te geven aan uw gezin en aan uw gasten. Gebruik uw gezond verstand in en rond het zwembad en verlang hetzelfde van uw gasten.



WAARSCHUWING

HET IN DE WIND SLAAN VAN DE VOLGENDE WAARSCHUWINGEN KAN LEIDEN TOT BLIJVEND LETSEL, VERLAMMING ALS GEVOLG VAN EEN GEBROKEN NEK, ELEKTROCUTIE OF VERDRINKING.

HOUD KINDEREN IN DE GATEN: VOORKOM VERDRINKING

- Houd kinderen die in en rond het zwembad spelen altijd goed in de gaten om letsel of verdrinking te voorkomen. Sta nooit toe dat kinderen of volwassenen op de buitenstructuur van uw bovengrondse zwembad klimmen. Zorg dat zich geen filters, pompen, tafels, stoelen of andere objecten in de buurt van het zwembad bevinden. Kinderen kunnen die gebruiken om in het zwembad te klimmen, wat tot verdrinking kan leiden. Zorg ervoor dat het filtragesysteem zich op veilige afstand van het zwembad bevindt om te voorkomen dat jonge kinderen het gebruiken om het bassin in te klimmen.

DUIKEN VERBODEN

- Duiken, springen, of een salto maken is streng verboden in dit bovengrondse zwembad. Het is te ondiep om dit veilig te kunnen doen. Gebruik ook nooit de ladder, het terras, een leuning of uitstekende rand (of wat dan ook) om het bad in te duiken. U loopt het risico uw nek te breken!
- Incidenten met ernstig blijvend letsel, verlamming of de dood tot gevolg treden vooral op bij het duiken van het terras bij een zwembad.

DRANK VERBODEN

- Maak nooit gebruik van uw zwembad nadat u alcohol heeft gedronken of drugs of medicijnen heeft ingenomen. U kunt in een shock raken, bewusteloos raken, blijvend letsel oplopen of verdrinken.

VEILIGHEIDSAFRASTERING

- Als extra maatregel om verdrinking van kinderen te voorkomen, dient u rond het zwembad een extra hek, schutting of andere afrastering met een hoogte van 1,52m (boven de grond) te bouwen van duurzaam materiaal. Elke afrastering en elke ingang moet vanzelf sluiten en op de klink vallen, en moet op slot kunnen worden gedaan. Alle klinken (grendels) moeten worden aangebracht op 1,52m van de grond en moeten van buitenaf niet door kleuters kunnen worden geopend. Als een gebouw deel uitmaakt van de afrastering, moeten alle ramen, deuren en terrasdeuren vanzelf sluiten en op de klink vallen en uitgerust zijn met permanente sloten, zodat kleuters niet bij het zwembad kunnen komen. Raadpleeg alle lokale en algemeen geldende bouwcodes om zeker te stellen dat uw constructie aan alle vereisten voldoet. Een afrastering of een hek vormt geen vervanging van toezicht door een volwassene.

INSTALLEER HET ZWEMBAD BOVEN DE GROND

- Uw bovengrondse zwembad mag nooit onder het bodemniveau worden geïnstalleerd. Het mag alleen op het bodemoppervlak worden geplaatst. Rond de basis van de wand van het zwembad moet bovendien een plat oppervlak van ten minste 92 cm worden vrijgelaten.

VEILIG AFDEKKEN

- Het afdekzeil moet zijn voorzien van een bevestigingskabel die op slot kan en waarmee niet geknoeid kan worden. Hiermee moet het afdekzeil rond de wand van het zwembad gesnoerd worden zodat het afdekzeil stevig op zijn plaats blijft. Sta nooit toe dat iemand op het zeil gaat staan, vooral geen kleine kinderen. Dat brengt namelijk gevaar op verstikking of verdrinking met zich mee.
- Wanneer u een afdekzeil aanschaft als onderdeel van uw afrastering, dan moet dit voldoen aan ASTM-standaard F 1346. Raadpleeg altijd een deskundige op het gebied van zwembaden wanneer u een afdekzeil wilt kopen.

VEILIG GEBRUIK VAN DE LADDER

- Ladders moeten boven een staander worden aangebracht (voor zwembaden met metalen frame), en moeten stevig en waterpas op een solide ondergrond worden neergezet.

GEVAAR VOOR ELEKTRISCHE SCHOK

- Probeer nooit elektrische onderdelen (met inbegrip van het filter) aan te raken of te repareren wanneer uzelf nat bent of de ondergrond nat is. Dit kan elektrocutie of blijvend letsel als gevolg van contact met hoogspanning (120V) tot gevolg hebben.

ELEKTRISCH AARDEN

- Vraag voor het aarden van uw zwembad advies bij uw leverancier of bij een plaatselijke bevoegde elektricien.

HOUD HET WATER SCHOON

- Zorg ervoor dat het water altijd schoon is, zodat de bodem van het zwembad steeds zichtbaar blijft. Gebruikers moeten kunnen zien dat het zwembad te ondiep is om te kunnen duiken, en bovendien moeten kleine kinderen altijd zichtbaar zijn!

ZWEM NIET IN HET DONKER

- Zwem nooit in het donker of in omstandigheden waarbij u de geringe diepte van het bassin niet kunt inschatten of de veiligheidsstickers en -voorschriften niet kunt zien. Wilt u dit toch, dan draagt u de volledige verantwoordelijkheid voor het aanbrengen van adequate verlichting bij het zwembad, bij de veiligheidsvoorschriften, de looppaden en het terras. Wij raden u aan hiertoe contact op te nemen met een bevoegde elektricien of het plaatselijke elektriciteitsbedrijf. Bovendien moet u voldoen aan alle nationale en lokale voorschriften voor elektriciteitsgebruik.
- Maak nooit een gat in uw zwembad om lichten of iets anders te installeren tenzij voorzieningen voor gaten reeds in de fabriek zijn aangebracht. Doet u dit toch, dan loopt u het risico de wand structureel te beschadigen, waardoor grote massa's water met geweld kunnen vrijkomen. Ernstig letsel, elektrocutie en materiële schade kunnen het gevolg zijn van structureel bezwijken van de wand.



LET HOP

HET IN DE WIND SLAAN VAN DE VOLGENDE WAARSCHUWINGEN KAN LEIDEN TOT ERNSTIG LETSEL EN MATERIËLE SCHADE.

NIET RAVOTTEN

- Sta in geen geval toe dat in of rond het zwembad geravot wordt.

CHEMISCHE PRODUCTEN

- Chloor, chloortabletten of –staven mogen niet direct in de skimmer worden geplaatst. Gebruik geen vloeibaar chloor om uw zwembad op de winter voor te bereiden. Dergelijk gebruik van chloor brengt schade toe aan de skimmer, het zwembadfolie en het filter. Indien u in strijd met deze voorschriften handelt, komt de garantie op de onderdelen te vervallen.
- Wanneer u chemicaliën voor uw zwembad hanteert, gebruikt of opbergt, volg dan altijd nauwgezet de voorschriften op van de producent van de betreffende chemische producten.
- Uw zwembad loopt groter risico op roestvorming dan uw auto. Zet het zwembad regelmatig in de was. Zodra zich een spoor van roestvorming voordoet, verwijder de roest dan onmiddellijk en werk de aangetaste plek bij.

VEILIG GEBRUIK VAN HET FILTER

- Zie de handleiding van het filter voor nadere informatie.

CONTROLEER OP SCHADE EN SLIJTAGE

- Controleer het zwembad en de trap van tijd tot tijd op schade en slijtage. Verzeker u ervan dat alle schroeven op hun plaats zitten. Vervang alle beschadigde of versleten onderdelen en draai alle schroeven goed vast voordat u gebruik maakt van het zwembad, het terras of de trap.

BRENG GEEN WIJZIGINGEN AAN

- Verander niets aan het zwembad of aan de accessoires: stop reeds aanwezige gaten niet dicht en boor geen nieuwe gaten in het zwembad, het terras of de trap tenzij dat in de handleiding wordt aangegeven.

SCHERPE KANTJES

- De mogelijkheid bestaat dat aan metalen onderdelen bij het productieproces een scherp kantje is blijven zitten. Controleer alle onderdelen van zwembad, filter, terras en trap op dergelijke scherpe kantjes. Komt u een dergelijke oneffenheid op een metalen onderdeel tegen, vijl die dan af met schuurpapier of een vijl, of laat het onderdeel vervangen.

ONDERDELEN TER VERVANGING

- Gebruik ter vervanging alleen originele onderdelen (van de oorspronkelijke fabrikant).

NIET OP DE RAND ZITTEN

- Sta, zit, stap of klim niet op de bovenrand van de wand. Dergelijke verboden activiteiten kunnen letsel en het instorten van de wand tot gevolg hebben.

MAAK PLEZIER OP EEN VEILIGE MANIER

VOLG DE VEILIGHEIDSVOORSCHRIFTEN OP

- Lees alle veiligheidsvoorschriften die zijn bijgesloten bij het zwembad, het filter, de trap en alle andere accessoires, en volg de voorschriften daadwerkelijk op. Aanvullende Engelstalige literatuur over veiligheid rond het zwembad, zoals „Children Aren't Waterproof” en „Pool and Spa Emergency Procedures for Infants”, kunt u opvragen bij het National Spa and Pool Institute, 2111 Eisenhower Avenue, Alexandria, Virginia 22314, Verenigde Staten.

BRENG STICKERS MET WAARSCHUWINGEN AAN

- Zorg dat de stickers met waarschuwingen goed zichtbaar zijn rond het zwembad. Sta erop dat alle gebruikers, met name kinderen en jongeren, zich bewust zijn van de voorschriften en deze daadwerkelijk opvolgen.

NEEM CONTACT OP VOOR NIEUWE VEILIGHEIDSTICKERS EN -VOORSCHRIFTEN

- Mochten de stickers, bordjes en veiligheidsvoorschriften ontbreken of beschadigd of onleesbaar zijn, schrijf ons dan voor gratis nieuw veiligheidsmateriaal: Vogue Pool Products Inc, 7050 St-Patrick, LaSalle, Quebec, Canada, H8N 1V2, 1-800-363-3232.

NOODSITUATIES

- Zorg ervoor dat u altijd een sterke, lichtgewicht zwembadhaak van ten minste 4,88m lang met een stomp of gekromd uiteinde naast het zwembad heeft liggen voor geval van nood.
- Zorg ervoor dat u naast de telefoon altijd het nummer van de dichtstbijzijnde Eerste Hulp of ambulancedienst heeft liggen.

Deze veiligheidsvoorschriften zijn erop gebaseerd dat gebruikers van het zwembad met gezond verstand te werk gaan. Gebruik dus altijd uw gezond verstand om de risico's te verkleinen waarmee water en elektriciteit gepaard gaan en die kunnen leiden tot blijvend letsel, verlamming, elektrocutie en verdrinking.

LET OP: KINDEREN EN GEVAAR VOOR VERDRINKINGSDOOD

Uit onderzoek van de U.S. Consumer Product Safety Commission blijkt dat een aanzienlijk gedeelte van het risico dat aan gebruik van dit product verbonden is, het verdrinken of bijna verdrinken van kinderen, jongeren en volwassenen betreft. Met name kinderen jonger dan vijf jaar lopen een verhoogd risico. Houd alle kinderen altijd nauwlettend in de gaten!

BEWAAR DEZE VOORSCHRIFTEN ZORGVULDIG!

INSTRUKCJA BEZPIECZNEJ OBSŁUGI

Jako właściciele basenu, spełniają Państwo bardzo ważną rolę, przypominając użytkownikom jak bezpiecznie korzystać z basenu. Muszą Państwo dawać przykład rodzinie i gościom. Odrobina zdrowego rozsądku jest niezbędna przy korzystaniu z basenu – dotyczy to zarówno Państwa jak i innych.



UWAGA ZBAGATELIZOWANIE TYCH OSTRZEŻEŃ MOŻE DOPROWADZIĆ DO TRWAŁEGO KALECTWA, PARALIZU SPOWODOWANEGO SKRĘCENIEM KARKU, PORAŻENIA PRĄDEM LUB UTONIĘCIA.

PILNUJ DZIECI, ZAPOBIEGAJ UTONIĘCIOM

- Zawsze pilnuj i obserwuj dzieci bawiące się w basenie lub wokół niego dla zapobieżenia utonięciu i urazom. Nie pozwalaj dzieciom ani dorosłym wspinać się na zewnętrzną obudowę naziemnego basenu. Nie umieszczaj filtrów, pomp, stołów, leżaków ani innych przedmiotów w pobliżu basenu, gdyż dzieci mogą wykorzystać je by dostać się do basenu, co grozi utonięciem. Ustaw system filtracji w bezpiecznej odległości od basenu, żeby małe dzieci nie mogły wykorzystać filtra w celu dostania się do basenu.

NIE NURKOWAĆ

- Nigdy nie nurkuj ani nie skacz do naziemnego basenu, gdyż jest on na to za płytki. Drabinki, pokrywy, poręczce, cembrowina (ani nic innego) nie są do nurkowania. Możesz skrócić kark!
- Najgroźniejsze trwałe urazy, paraliż lub śmierć są wynikiem skakania d brzegów basenu.

NIE UŻYWAJ ALKOHOLU

- Nigdy nie używaj basenu po spożyciu alkoholu, zażyciu lekarstw lub użyciu narkotyków – może to doprowadzić do szoku, utraty przytomności, trwałego kalectwa lub utonięcia.

OGRODZENIE ZABEZPIECZAJĄCE

- Jako dodatkowe zabezpieczenie przed utonięciem dzieci należy zainstalować wokół basenu dodatkowe ogrodzenie lub ścianę z trwałego materiału o wysokości 1.52 m. Wszystkie wejścia i wyjścia muszą się same zamykać i musi być możliwe zamknięcie ich na stałe. Wszystkie zamki muszą być zainstalowane na wysokości 1.52 m od ziemi i muszą być niedostępne z zewnątrz dla małych dzieci. Jeżeli część ogrodzenia stanowi budynek, wszystkie drzwi, okna i wyjścia prowadzące do basenu muszą się same zamykać i być wyposażone w zamki, tak by małe dzieci nie miały dostępu. Należy sprawdzić lokalne przepisy i postępować według nich przy zabezpieczaniu basenu. Niemniej jednak, bariery i ogrodzenia nie mogą zastąpić pilnowania przez dorosłych.

USTAW BASEN NA POWIERZCHNI ZIEMI

- Nigdy nie należy ustawiać naziemnego basenu poniżej poziomu ziemi. Basen musi być ustawiony na ziemi, a wokół niego powinien być płaski obszar o promieniu co najmniej metra.

BEZPIECZNA OBSŁUGA POKRYWY BASENU

- Pokrywa musi być wyposażona w linę zabezpieczającą z zamkiem, obejmującą pokrywę wokół ściany basenu i przytrzymującą ją. Nigdy nie pozwalaj nikomu, szczególnie małym dzieciom, wchodzić na pokrywę – może to spowodować uduszenie lub utonięcie.
- Pokrywa stawowiąca jednocześnie element ogrodzenia musi spełniać wymagania normy ASTM F 1346. Radzimy skonsultować się ze specjalistą od basenów przed zakupem jakiegokolwiek pokrywy.

BEZPIECZNA OBSŁUGA DRABINKI

- Drabinki muszą być umieszczone nad słupkiem (dla basenów z metalową konstrukcją), na solidnej podstawie, i muszą być ustawione poziomo.

NIEBEZPIECZEŃSTWO PORAŻENIA PRĄDEM

- Nie dotykaj ani nie usiłuj naprawiać sprzętu elektrycznego, w tym filtra, gdy twoje ciało lub ziemia są wilgotne. Rezultatem może być porażenie prądem wysokiego napięcia (120 V prądu zmiennego) lub trwałe kalectwo.

UZIEMIENIE

- Punkt sprzedaży lub wykwalifikowany elektryk może pomóc w uziemieniu basenu.

UTRZYMUJ WODĘ W CZYSTOŚCI.

- Zawsze utrzymuj wodę w basenie w czystości, tak by było widać dno. Użytkownicy muszą być w stanie widzieć, że woda jest za płytka do nurkowania i muszą widzieć czy w basenie są małe dzieci.

NIE PLYWAJ PO ZAPADNIĘCIU ZMROKU.

- Nigdy nie używaj basenu po ciemku, gdy nie widać jak głęboka jest woda i nie widać znaków ostrzegawczych. Gdy mimo to chcesz używać basenu, musisz zapewnić wystarczające oświetlenie basenu, znaków ostrzegawczych, przejść i brzegów basenu. Radzimy skonsultować się z wykwalifikowanym elektrykiem lub z elektrownią w celu zainstalowania właściwego oświetlenia. Należy również spełnić wymagania odnośnych krajowych i lokalnych przepisów.
- Nie wycinaj otworów w ścianie basenu dla założenia oświetlenia lub jakiegokolwiek innej instalacji, jeżeli otwory te nie zostały wykonane fabrycznie. Zignorowanie tego ostrzeżenia może spowodować uszkodzenie struktury ściany basenu i gwałtowny wylew dużej ilości wody. Uszkodzenia struktury ściany mogą spowodować poważne uszkodzenia ciała, porażenie prądem lub straty materialne.



UWAGA

NIEZASTOSOWANIE SIĘ DO NINIEJSZYCH OSTRZEŻEŃ MOŻE SPOWODOWAĆ POWAŻNE USZKODZENIE CIAŁA LUB STRATY MATERIALNE.

NIE NOŚ DZIECI NA BARANA

- Nie noś dzieci na barana w basenie lub w jego pobliżu.

ŚRODKI CHEMICZNE

- Nie umieszczaj chlorku, chlorkowych tabletek ani pateczek bezpośrednio w odpływie, ani nie zabezpieczaj basenu na zimę ciekłym chlorkiem. Może to spowodować uszkodzenie odpływu, pokrywy basenu, lub filtra. Nieprzestrzeganie powyższej instrukcji powoduje utratę gwarancji.
- Zawsze przestrzegaj instrukcji producenta środków chemicznych przy przechowywaniu i używaniu chemicznych środków konserwacji basenu.
- Basen jest bardziej podatny na korozję niż samochód. Trzeba go często woskować, usuwając i zamalowując pierwsze ślady rdzy natychmiast po ich pojawieniu się.

BEZPIECZEŃSTWO OBSŁUGI FILTRA

- (Dodatkowe informacje podano w instrukcji obsługi filtra). Sprawdzaj czy basen nie jest uszkodzony lub zużyty. Okresowo sprawdzaj czy elementy basenu i drabinki nie są uszkodzone lub zużyte. Sprawdź, czy wszystkie śruby są na miejscu, wymieniaj regularnie wszystkie uszkodzone lub zużyte części i dokręcaj wszystkie śruby przed korzystaniem z basenu lub drabinki.

NIE ZMIENIAJ NICZEGO W KONSTRUKCJI BASENU.

- Nie zmieniaj niczego w basenie lub jego elementach, nie usuwaj ani nie wykonuj otworów w basenie, pokrywie ani drabince bez odpowiednich instrukcji.

OSTRE KRAWĘDZIE

- Podczas produkcji mogą powstać ostre krawędzie metalowych części basenu. Sprawdź cały basen, filtr, drabinkę i pokrywę pod tym kątem. Jeżeli znajdziesz ostre metalowe krawędzie, wygładź je papierem ściernym lub pilnikiem lub zwróć do wymiany.

CZĘŚCI ZAMIENNE

- Używaj wyłącznie oryginalnych części zamiennych wykonanych przez producenta basenu.

NIE WCHODŹ NA POKRYWĘ.

- Nie stój, nie siedź, ani nie wskakuj na górną pokrywę ściany basenu. Jest to zabronione i może spowodować uszkodzenie ciała lub ściany basenu.

PAMIĘTAJ: BAW SIĘ BEZPIECZNIE.

PRZESTRZEGAJ INSTRUKCJI BEZPIECZEŃSTWA.

- Przeczytaj i przestrzegaj instrukcji bezpieczeństwa dołączonych do basenu, drabinki, filtra i innych części. Dodatkowo publikacje dotyczące bezpieczeństwa, takie jak „Children Aren't Waterproof” („Dzieci nie są niezapalne”) lub „Pool and Spa Emergency Procedures for Infants” („Bezpieczeństwo dzieci przy korzystaniu z basenu”) można zamówić pisząc do National Spa and Pool Institute, 2111 Eisenhower Avenue, Alexandria, Virginia 22314, U.S.A.

UMIEŚĆ ZNAKI OSTRZEGAWCZE

- Umieść nalepki ostrzegawcze w widocznych miejscach wokół naziemnego basenu. Dopilnuj, by wszyscy użytkownicy, a szczególnie dzieci i młodzież, rozumieli i przestrzegali instrukcji bezpieczeństwa.
- Skontaktuj się z nami, by uzyskać dodatkowe materiały, które pomogą zachować bezpieczeństwo. Jeżeli nalepki ostrzegawcze, znaki lub broszury zostały zagubione, uszkodzone lub są nieczytelne, napisz lub zadzwoń do nas by otrzymać je za darmo. Adres: Vogue Pool Products Inc., 7050 St-Patrick, LaSalle, Quebec, Canada, H8N 1V2, 1-800-363-3232.

SPRZĘT RATUNKOWY

- Zawsze miej pod ręką w okolicach basenu mocny, lekki drąg o długości co najmniej 4,88 m zakończony głowicą lub hakiem jako sprzęt ratunkowy w razie wypadku.
- Zawsze miej pod ręką numer najbliższego pogotowia ratunkowego.

Niniejsze instrukcje bezpieczeństwa wymagają zdrowego rozsądku od użytkowników basenu. Postępuj zawsze zgodnie ze zdrowym rozsądkiem podczas korzystania z basenu dla uniknięcia niebezpieczeństw wynikających z jednoczesnej obecności elektryczności i wody. Nieprzestrzeganie instrukcji może doprowadzić do paraliżu spowodowanego skakaniem do wody, utonięcia lub porażenia prądem.

NIEBEZPIECZEŃSTWO UTONIĘCIA DZIECI

U.S. Consumer Product Safety Commission (Amerykańska Komisja d/s Ochrony Konsumenta) ustaliła, że przypadki utonięcia lub bliskie utonięcia dzieci, młodzieży lub dorosłych stanowią poważny procent ryzyka związanego z użyciem basenu. Najbardziej narażone są dzieci poniżej 5 lat życia. Prosimy pilnować dzieci!

ZACHOWAJ TĘ INSTRUKCJĘ.

Vous trouverez dans ces pages tous les renseignements nécessaires concernant l'installation d'une piscine.

You will find in the following pages all the information needed to install a pool.

Voici comment interpréter l'information qui vous est fournie.

The illustration below explains how to interpret the data.

Important : Les illustrations ne reflètent pas nécessairement la dimension de la piscine que vous avez achetée. Suivez attentivement les informations et les tableaux pour votre modèle particulier.

Important: The illustrations do not necessarily apply to the dimensions of the pool you purchased. Follow the information and tables for your particular model.

Numéro de l'étape

Step number

Dessin illustrant l'opération à effectuer

Visual of operation to be performed

Explication de l'étape

Explanation of step

Outils à utiliser pour cette étape

Tools to be used during step

Matériaux à utiliser pour cette étape

Materials to be used during this step

Tableau vous indiquant combien de pièces et quelle quantité de matériaux sont nécessaires pour chaque dimension de piscine

Chart that indicates the number of parts necessary for your pool size

Numéro de page de la notice

Page number

	6,60 m 21'6"	6,67 m 21'9"	6,80 m 22'3"	6,88 m 22'6"	7,10 m 23'3"	6,60 m 21'6"	
A	Diámetro de la cavidad Diameter of basin Ø diameter des Mûles Diámetro de la depaigina	Longhezza della vaschetta Largura de vaschetta Diameter van het bassin Wielkość naczki	1,64 m 5'4"	3,28 m 10'9"	4,27 m 14'	5,10 m 16'9"	6,10 m 20'

Sie finden auf diesen Seiten alle Informationen, die zum Aufbau eines Schwimmbeckens nötig sind. Die nachstehende Abbildung erklärt, wie die Angaben zu verstehen sind.

Wichtig: Die Abbildungen entsprechen nicht unbedingt den Dimensionen des von Ihnen gekauften Beckens. Achten Sie darauf, sich nach den Informationen und Tabellen für Ihr spezifisches Modell zu richten.

Nestas páginas encontrará todas as informações necessárias para a instalação de uma piscina.

Eis como interpretar a informação que lhe será fornecida.

Importante : Em princípio, as dimensões da piscina que adquiriu não são as mesmas que estão inscritas nas ilustrações. Portanto, siga atentamente as informações e os desenhos que pertencem ao modelo que comprou.

Schritt Nr. / Número del paso

Abbildung des Vorgangs / Ilustración del paso a ejecutarse

Erklärung / Explicación del paso

Benötigte Werkzeuge / Herramientas requeridas

Benötigte Materialien / Materiales para usar en el paso

Tabelle, in der die Anzahl der benötigten Bauteile und die Menge des benötigten Materials angezeigt wird. / Tabla donde figura la cantidad de piezas y de material necesarios para cada tipo de piscina

Seitennummer / Número de página de la guía

	6,60 m 18'	4,87 m 16'	6,49 m 19'	6,40 m 21'	7,61 m 25'	8,22 m 27'
A Diámetro de la cubierta						
Diámetro de la base	1,44 m	3,28 m	4,27 m	5,10 m	5,70 m	6,40 m
Longitud de la vaschetta						
Longitud de la cubierta						
Diámetro van het bassin						
Wikkeldat rookt						

Le seguenti pagine presentano tutte le informazioni necessarie per installare una piscina. Ecco come interpretare le informazioni fornite.

Importante: Le illustrazioni non corrispondono sempre alle dimensioni della piscina da lei acquistata. Segua attentamente le informazioni specifiche e le tabelle corrispondenti al suo modello.

Usted encontrará en estas páginas todas las informaciones necesarias concernientes a la instalación de la piscina. El ejemplo a continuación le indicará cómo interpretar la información contenida en esta guía.

Importante: las ilustraciones no reflejan necesariamente la dimensión de la piscina que usted compró. Siga atentamente las informaciones y los cuadros que corresponden a su modelo en particular.

Numero della tappa

Número da etapa

Disegno che illustra l'operazione da effettuare

Desenho que ilustra a operação a fazer

Spiegazione della tappa

Explicação da etapa

Ferramentas necessárias para esta etapa

Attrezzi da utilizzare per la tappa

Materiais necessários para esta etapa

Materiale da utilizzare per la tappa

Quadro indicativo de quantas peças e qual a quantidade de materiais que serão necessários para cada dimensão de piscina

Tabella che indica i pezzi e la quantità di materiali necessari per ogni dimensione di piscina

Numero della pagina

Numero da página do manual

	8,65 m 28' 5"	6,57 m 21' 6"	6,40 m 21' 0"	6,40 m 21' 0"	7,91 m 26' 0"	6,40 m 21' 0"	
A	Diámetro de la vaschetta Diameter of basin Ø Diameter of the basin	Longhezza della vaschetta Largura da vaschetta Länge der Wanne	1,44 m 4' 9"	3,38 m 11' 1"	4,27 m 14' 0"	5,16 m 17' 0"	6,05 m 19' 10"
	Diámetro de la vaschetta Diameter of basin Ø Diameter of the basin	Longhezza della vaschetta Largura da vaschetta Länge der Wanne	1,44 m 4' 9"	3,38 m 11' 1"	4,27 m 14' 0"	5,16 m 17' 0"	6,05 m 19' 10"

Op de volgende pagina's vindt u alle informatie die u nodig heeft voor de installatie van uw zwembad.

Het overzicht hieronder geeft aan hoe de informatie wordt gepresenteerd.

Belangrijk: De afbeeldingen komen niet noodzakelijkerwijze overeen met het model en de afmetingen van het zwembad dat u heeft aangeschaft. Besteed daarom vooral aandacht aan de informatie en tabellen die betrekking hebben op uw specifieke model.

Wszelkie informacje niezbędne do zmontowania basenu znajdują się w niniejszej instrukcji.

Poniższy rysunek pokazuje jak należy interpretować podane informacje.

Uwaga: Rysunki nie muszą odzwierciedlać wymiarów Państwa basenu. Należy stosować informacje i tabele dla konkretnego typu basenu.

Stapnummer

Numer etapu instalacji

Tekening van de uit te voeren handeling

Rysunek przedstawiający czynności, jakie należy wykonać

Uitleg bij stap

Opis czynności

Benodigd materiaal bij deze stap

Wymagane do wykonania czynności narzędzia

Benodigd gereedschap bij deze stap

Potrzebne w czasie wykonywania czynności materiały

Tabel waarin aangegeven wordt hoeveel onderdelen en hoeveel materiaal u nodig heeft voor de grootte van uw zwembad

Tabela wskazująca numery części oraz ilość materiału, potrzebnego do instalacji basenu o danym rozmiarze

Paginanummer

Numer strony

	1,60 m 16'	1,67 m 16'	1,74 m 18'	1,81 m 18'	1,88 m 20'	1,95 m 20'
A	1,44 m 4'	1,51 m 4'	1,58 m 4'	1,65 m 4'	1,72 m 4'	1,79 m 4'

OUTILS NÉCESSAIRES
TOOLS NEEDED
BENÖTIGTE WERKZEUGE

HERRAMIENTAS NECESARIAS
ATTREZZI NECESSARI
FERRAMENTAS NECESSÁRIAS

BENODIGD GEREEDSCHAP
POTRZEBNE NARZĘDZIA



Pilon
Compactor
Stampfer
Apisonadora

Mazzeranga
Pilão
Stampfer
Ubijak



Ruban à mesurer
(mètre)
Measuring tape
Bandmaß
Cinta de medir (métrica)

Metro a nastro
Fita métrica
Meetlint
Taśma miernicza



Marteau
Hammer
Hammer
Martillo

Martello
Martelo
Hamer
Młotek



Ruban adhésif en toile
Duct tape
Dickes Klebeband
Cinta adhesiva de tela

Nastro adesivo
protettivo
Fita adesiva em tela
Dik afplakband
Taśma samoprzylepna



Tuyau d'arrosage
Water hose
Wasserschlauch
Manguera para regar

Tubo d'innaffiamento
Mangueira da água
Waterpasinstrument
Wąż do podlewania



Truelle
Trowel
Mauerkelle
Llana de albañil

Cazzuola
Plaina manual
Troffel
Kielnia



Niveau
Level
Grundwaage
Nivel

Livella
Nível
Tuinslang
Poziomnica



Aspirateur
Vacuum cleaner
Staubsauger
Aspiradora

Aspiratore
Aspirador
Stofzuiger
Odkurzacz



Râteau
Rake
Härke
Rastrillo

Rastrello
Ancinho
Hark
Grabie



Clef de 12 mm (1/2")
1/2" (12 mm) wrench
Schraubenschlüssel,
12 mm
Llave de 12 mm

Chiave da 12 mm
Chave de 12 mm
Moersleutel van 12 mm
Klucz płaski 12 mm



Rouleau à gazon
Lawn roller
Graswalze
Rodillo de césped

Rullo da prato
Rolo para relva
Grasroller
Walec do ugniatania
trawy



Lime
File
Feile
Lima

Lima
Lima
Vijl
Piłnik



Tournevis
Screwdriver
Schraubenzieher
Destornillador

Cacciavite
Chave de parafusos
Schroevendraaier
Śrubokręt



Brouette
Wheelbarrow
Schubkarren
Carretilla

Carriola
Carrinho de mão
Kruiwagen
Taczki



Pelle
Shovel
Schaufel
Pala

Pala
Pá
Schep
Łopata











Peinture en aérosol
Spray paint
Farbsprühdose
Pintura en atomizador



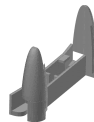

Vernice a spruzzo
Tinta aerosol
Verfspuit
Farba w aerozolu

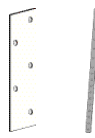
TABLEAU DES PIÈCES
PARTS LIST
BAUTEILEAUFSTELLUNG

LISTA DE PIEZAS
LISTA DEI PEZZI
LISTA DAS PEÇAS

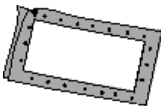
TABEL MET ONDERDELEN
WYKAZ CZĘŚCI

Réf. Ref. Rif. Symbol	Pièce Part Bauteil Pieza	Pezzo Peça Onderdeel Część	Nom Name Name Nombre	Nome Nome Naam Nazwa	Quantité Quantity		Anzahl Cantidad		Quantità Quantidade		Aantal Ilość	
					3,66 m 12'	4,57 m 15'	5,49 m 18'	6,40 m 21'	7,32 m 24'	8,23 m 27'		
A			Margelle Top ledge Randauflage Asiento Bordo superiore Parapeito Boordsteen Cembrowina			8	10	12	14	16	18	
B			Poteau Upright Pfeiler Paral Montante Coluna Staander Słupek			8	10	12	14	16	18	
C			Platine Joiner plate Laufschiene Platina Piastrina di giunzione Placa de união Verbindungstük Element łączący			8	10	12	14	16	18	
D	Discovery 		Goupille courte Short pin Kurzer Stift Coppiglia corta Coppiglia corta in plastica Caviha curta Korte pin Krótki preł			7	-	-	-	-	-	
E	Discovery  Atrium		Goupille longue Long pin Langer Stift Coppiglia lunga Coppiglia lunga in plastica Caviha comprida Lange pin Długi preł			-	10	12	14	16	18	
F			EZ-lock tappo fissaggio rapido EZ			9	11	13	15	17	19	
G			Rail Wall channel Schiene Canaleta Binario Calha Rail Szyna			8	10	12	14	16	18	
H			Barre d'acier Joiner bar Stahlbarren Barra de acero Piattina d'acciaio Barra de aço Stalen staaf Łącznik stalowy			2	2	2	2	2	2	
I			Liner Liner Innenhülle Forro Liner vinilico Tela Voering Wykładzina			1	1	1	1	1	1	
J			Mur Wall Wand Pared Parete Parede Wand Sciana			1	1	1	1	1	1	

Réf. Ref. Rif. Symbol	Pièce Part Bauteil Pieza	Pezzo Peça Onderdeel Część	Nom Name Name Nombre	Nome Nome Nazwa	Quantité Quantity		Anzahl Cantidad		Quantità Quantidade		Aantal Ilość	
					3,66 m 12'	4,57 m 15'	5,49 m 18'	6,40 m 21'	7,32 m 24'	8,23 m 27'		
K			Joint de protection de l'écumoire Skim wlich Schmutzfängerdichtung Guarnición del depurador Guarnizione dello skimmer Junta de protecção do captador dos detritos flutuantes (depurador) Pakkingsring skimmer Uszczelka odstojnika		1	1	1	1	1	1	1	
L			Joint de protection de buse Water return gasket Wasseranschlußdichtung Guarnición del retorno de agua Guarnizione della bocchetta del condotto Junta de protecção para tubo Pakkingsring (waterpijp) Uszczelka wodna		1	1	1	1	1	1	1	
M			Enjoliveur Discovery Discovery base crown Discovery Abdeckkappe Embelecedor de Discovery Elemento di finitura Discovery Sierstuk Discovery Adorno (enfeite) Discovery Korona podstawy Discovery		8	10	12	14	16	18		
N			Enjoliveur Atrium Atrium base crown Atrium Abdeckkappe Embelecedor de Atrium Elemento di finitura Atrium Sierstuk Atrium Adorno (enfeite) Atrium Korona podstawy Atrium		8	10	12	14	16	18		
O			Joint de margelle Atrium Atrium ledge cover Atrium Randabdeckung Tapa de asiento de Atrium Coprigiunto Afsluitkap Atrium Junta de remate Atrium Pokrywa cembrowiny Atrium		8	10	12	14	16	18		

Liste des matériaux nécessaires :

Madrier de bois droit
Matériau offrant une base solide et permanente (ex. : poussière de roche)
Sable fin (sans débris)
Plaques de ciment ou dalles de béton (optionnel)
Boîtes de carton
Planche de bois de 61 cm x 61 cm (2' x 2')
Sections de doucines préfabriquées (optionnel)
Tapis de sol (optionnel)
Corde
Crochets recouverts de vinyle
Clous de 15 cm (0,65 cm de diamètre)
(1/4" de diamètre)

Lista de materiales necesarios:

Tabla de madera derecha
Material que brinde una base sólida y permanente (p. ej.: polvo de roca)
Arena tamizada (sin cuerpos extraños)
Placa de cemento (opcional)
Cajas de cartón
Tabla de madera de 61 cm x 61 cm.
Secciones de bovedillas prefabricadas (opcionales)
Alfombra para piscina (opcional)
Cuerda
Ganchos cubiertos con vinilo
Clavos de 15 cm (0,65 cm de diámetro)

Lijst met benodigd materiaal:

Rechte houten plank
Materiaal dat een permanente basis verschaft (bijv. steengruis)
Fijn zand (zonder stenen)
Betongegels (facultatief)
Karton
Houten plank 61 cm x 61 cm
Kant-en-klare stukken bodemrand (naar keuze)
Zwembadtapijt (naar keuze)
Met vinyl bedekte haken
Touw
15 cm lange spijkers
(0,65 cm diameter)

List of required materials:

Straight wooden beam and/or plank
Material to provide a solid and permanent base (ex. stone dust)
Fine sand (free of debris)
Cement blocks (optional)
Cardboard
61 cm x 61 cm (2' x 2') square wooden plank
Prefabricated cove sections (optional)
Pool carpet (optional)
Rope
Vinyl-covered hooks
15 cm (6") nails (0.65 cm [1/4"] diameter)

Elenco dei materiali necessari:

Tavolone diritto
Materiale che offre una base solida e permanente (esempio: polvere di sassi)
Sabbia fina (senza residui)
Piastrine di cemento (facoltativo)
Scatole di cartone
Tavola di legno 60 cm x 60 cm
Sezioni di gusci prefabbricati (facoltativo)
Tappeto per fondo di piscina (facoltativo)
Corda
Ganci ricoperti di vinile
Chiodi di 15 cm (0,65 cm di diametro)

Wykaz niezbędnych materiałów:

Proste deski
Materiał stanowiący twarde podłoże (np. żwir)
Drobny, czysty piasek
Bloki betonowe (opcjonalne)
Tektura
Kwadratowa płyta drewniana
61 cm x 61 cm
Prefabrykowane bloki do budowy stopni (opcjonalne)
Wykładzina dna basenu (opcjonalna)
Lina
Haczyki pokryte winylem
Gwoździe o długości 15 cm i średnicy 0,65 cm

Benötigte Materialien:

Gerades Holzbrett
Material für einen soliden und dauerhaften Beckengrund (z.B. Steinmehl)
Sauberer Feinsand
Zementplatten (wahlweise)
Pappkartons
Holzplanke, 61 x 61 cm
Fertigteile für die Ausrundung (wahlweise)
Schwimmbeckenunterlage (wahlweise)
Schnur
Mit Kunststoff verkleidete Haken
15 cm lange Nägel (Durchmesser: 0,65 cm)

Lista dos materiais necessários:

Tábua direita de madeira
Material para uma base sólida e permanente
Areia fina (sem cascalho)
Placas de cimento ou de betão (opcional)
Caixas de cartão
Pranchas de madeira 60 cm x 60 cm
Secções triangulares pré-fabricadas (opcionais)
Tapete (forro) para o solo
Corda
Ganchos forrados de plástico (vinil)
Pregos com 15 cm
(0,65 cm de diámetro)

VUE EN EXPLOSION
DE L'ENSEMBLE DES COMPOSANTS
ENLARGED VIEW OF COMPONENTS
VERGRÖßERTE BAUTEILEANSICHT

AMPLIACIÓN DEL CONJUNTO DE LAS
PIEZAS
INGRANDIMENTO DELL'INSIEME DEI
COMPONENTI

O CONJUNTO DAS PEÇAS AMPLIADAS
UITVERGROOT BEELD VAN DE
ONDERDELEN
RZUT ROZWIŃIĘTY ELEMENTÓW

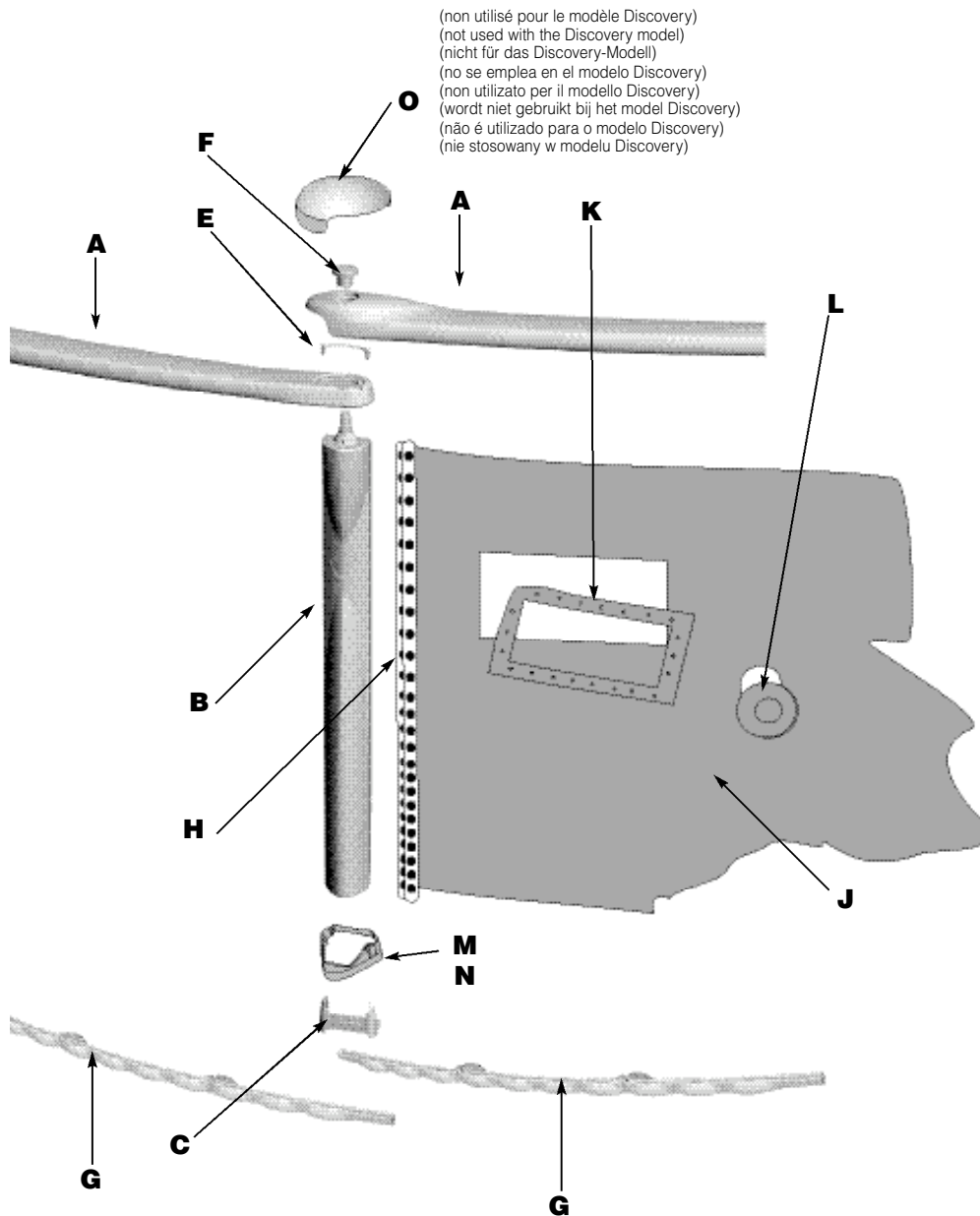

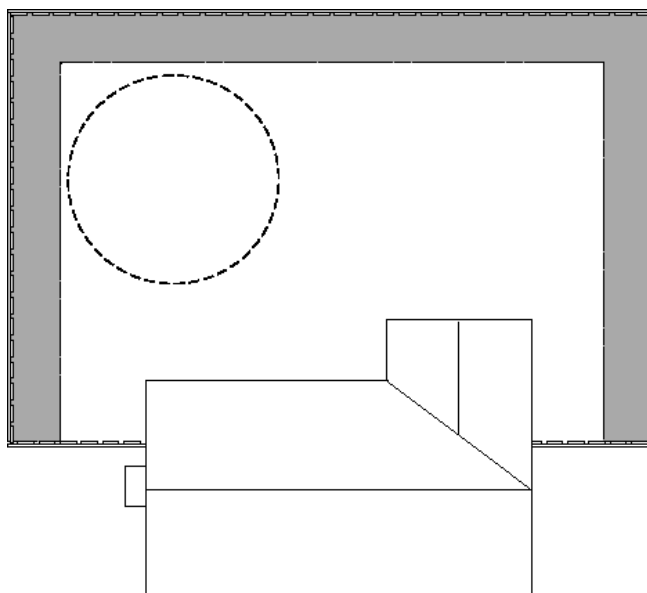

Au moment de choisir l'emplacement de votre piscine, assurez-vous que la distance entre la piscine et la clôture respecte les règlements de votre municipalité.

When you choose the appropriate site for your pool, make sure you allow for the distance between the pool and property line as required by law in your municipality.

Vor der Standortwahl feststellen, welche Entfernung zwischen Becken und Gartenzaun gesetzlich vorgeschrieben ist.

En el momento de elegir el lugar en el que colocará la piscina, asegúrese de que la distancia entre ésta y el cerco respete las ordenanzas municipales.

Al momento di scegliere l'ubicazione per la piscina, accertarsi che la distanza tra la piscina e la recinzione sia conforme alle norme vigenti.

Antes de escolher o local aonde vai instalar a piscina determine, de acordo com os regulamentos do seu município, qual a distância obrigatória entre a piscina e a vedação do jardim.

Om de plaatsing van uw zwembad te kunnen bepalen, dient u eerst na te gaan welke afstand volgens de gemeentewet bewaard moet worden tussen het zwembad en de begrenzing van uw tuin.

Przed dokonaniem wyboru miejsca należy wziąć pod uwagę wymagania lokalnych przepisów, dotyczących odległości basenu od ogrodzenia posiadłości.



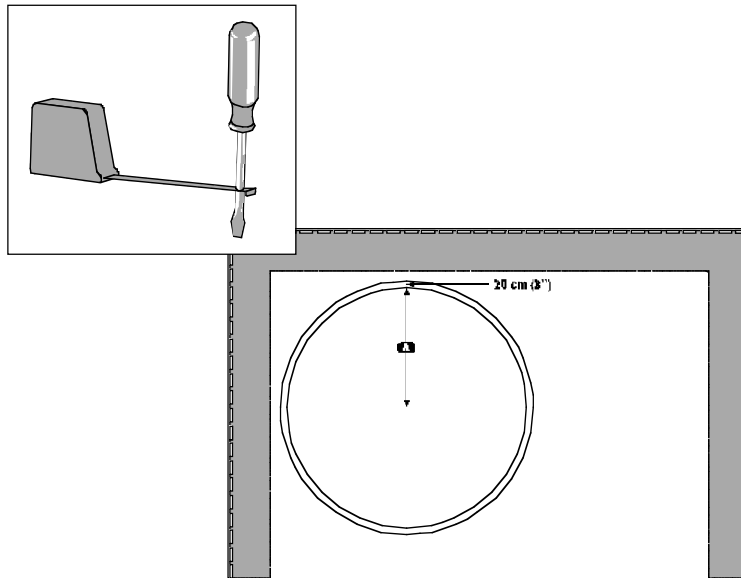

Choisissez un emplacement où le sol est stable, au niveau et bien drainé. Déterminez ensuite le point central de l'emplacement et plantez-y un tournevis. Fixez l'extrémité d'un ruban à mesurer (mètre) au tournevis et mesurez le rayon de l'emplacement en ajoutant 20 cm (8").

Choose a site where the ground is firm, level and well drained. Determine the centre point of your pool, and insert a screwdriver at that point. Attach the end of a tape measure to the screwdriver, and measure the radius of your pool, plus 20 cm (8").

Bestimmen Sie anschließend den Mittelpunkt des Beckenstandortes und stecken Sie dort einen Schraubenzieher in die Erde. Das Ende eines Bandmaßes am Schraubenzieher befestigen und so den Radius Ihres Beckens zuzüglich 20 cm abmessen.

Elija un lugar donde el suelo sea estable, nivelado y con un buen drenaje. Luego identifique el punto central del lugar y clave allí un destornillador. Fije la extremidad de una cinta de medir al destornillador y mida el radio del lugar agregando 20 cm.

Scegliere un punto in cui il suolo è stabile, a livello e ben drenato. Determinare poi qual'è il punto centrale di quest'area e piantarvi un cacciavite. Fissare l'estremità del metro a nastro al cacciavite e misurare il raggio relativo all'area aggiungendovi 20 cm.

Escolha um sítio com o chão estável, nivelado e com boa drenagem. Seguidamente determine o « centro » e marque-o enterrando uma chave de fendas. Depois prenda na chave de fendas uma fita métrica e meça o raio, acrescentando 20 cm.

Kies een plek uit waar de bodem stevig, vlak en goed gedraineerd is. Bepaal vervolgens het middelpunt van de plek waar uw zwembad komt te staan en steek daar een schroevendraaier in de grond. Bevestig het uiteinde van een meetlint aan de schroevendraaier en meet de straal van uw zwembad af, vermeerderd met 20 cm.

Wybrać równe, płaskie miejsce o twardej podłożu i dobrym odpływie wody. Wyznaczyć środek basenu i wbić w tym miejscu śrubokręt. Zaczepić koniec taśmy mierniczej na śrubokręcie i odmierzyć promień basenu plus dodatkowe 20 cm.

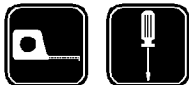

			3,66 m 12'	4,57 m 15'	5,49 m 18'	6,40 m 21'	7,32 m 24'	8,23 m 27'
A	Rayon	Raggio	1,83 m	2,29 m	2,74 m	3,20 m	3,66 m	4,11 m
	Radius	Raio	6'	7,5'	9'	10,5'	12'	13,5'
	Radio	Straal						
	Radio	Promień						

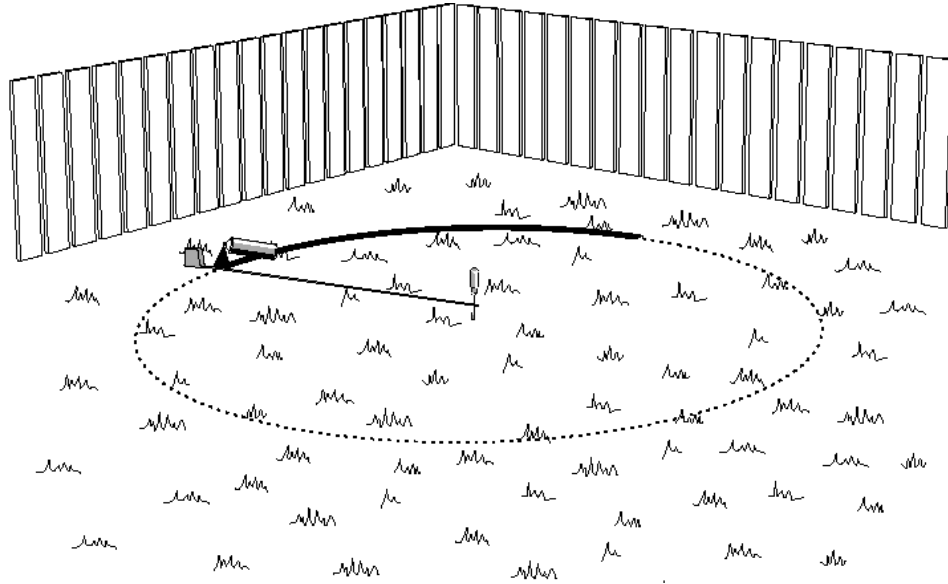

Avec la peinture en aérosol, tracez au sol le périmètre de la piscine en gardant le ruban mètre bien tendu.

Using spray paint, trace the outside perimeter of your pool on the ground, keeping the measuring tape tight at all times.

Mit einer Farbsprühdose den Umkreis des Beckens auf dem Boden aufmalen. Dabei das Bandmaß stets straff bleiben gespannt halten.

Con el atomizador de pintura, trace el perímetro de la piscina en el suelo, manteniendo siempre la misma tensión en la cinta de medir.

Utilizzare la vernice a spruzzo per tracciare il perimetro della piscina sul terreno mantenendo il metro a nastro ben teso.

Utilizando tinta aerosol trace o perímetro sobre o terreno mantendo a fita métrica bem esticada.

Markeer met een verfspuit de omtrek van het zwembad. Zorg ervoor dat het meetlint daarbij goed gespannen blijft.

Utrzymując taśmę napiętą, zaznaczyć zewnętrzny zarys basenu na ziemi używając farby w aerozolu.



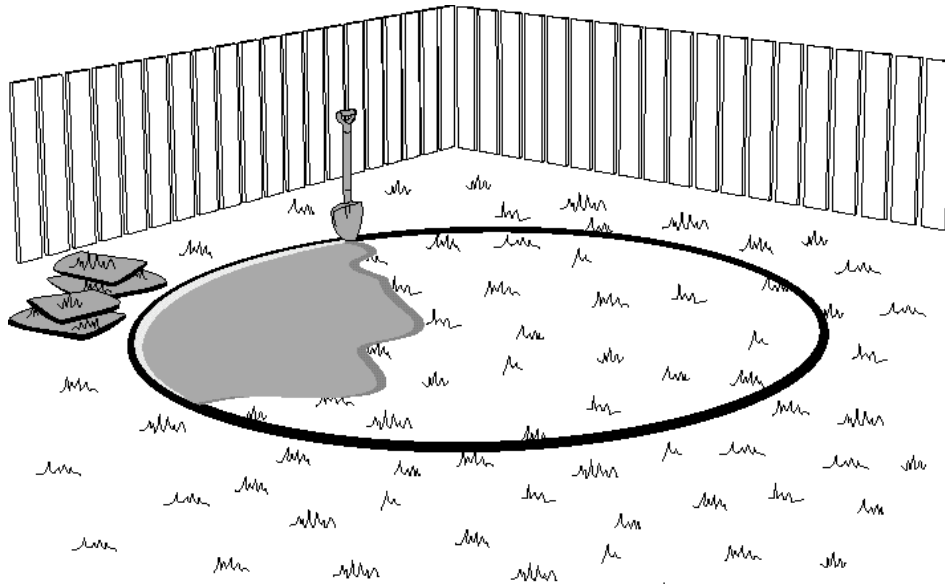

Enlevez la pelouse qui se trouve à l'intérieur de la surface délimitée.

Remove the sod from the area you have just outlined.

Jegliches Gras innerhalb des gezogenen Kreises entfernen.

Quite el césped que se encuentre dentro del área delimitada.

Rimuovere l'erba del prato situata all'interno della superficie delimitata.

Retire a relva que esteja dentro da zona demarcada.

Verwijder de graszoden uit het afgebakende oppervlak.

Wyciąć darń znajdującą się wewnątrz wyznaczonego uprzednio pola.



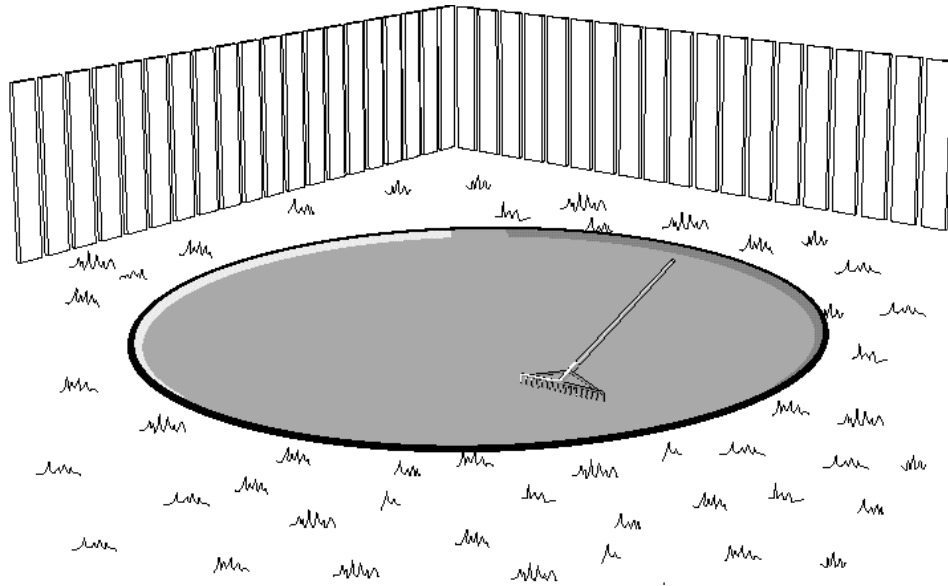

Enlevez tous les débris (cailloux, racines, etc.) à l'aide d'un râteau.

Rake out pebbles, roots and other debris.

Ebenfalls alle anderen Fremdkörper, wie etwa Steine, Wurzeln, usw. ausharken.

Quite también todo otro cuerpo extraño (pedras, raíces, etc.) con un rastrillo.

Rimuovere tutti i residui (sassi, radici, ecc.) usando un rastrello.

Limpe o terreno de todos os detritos (pedras, raíces, etc.) com a ajuda de um ancinho.

Hark alle oneffenheden, zoals steentjes en wortels, weg.

Przy pomocy grabi usunąć kamienie, korzenie itp.



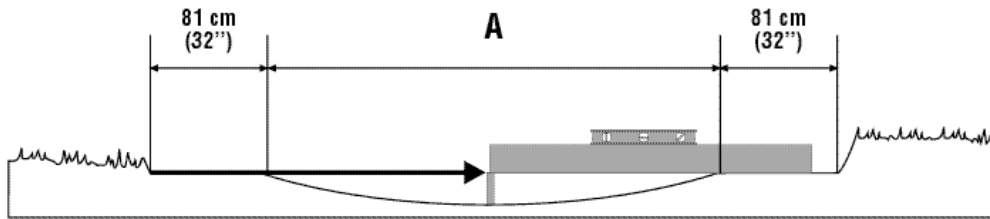

Creusez ensuite une cuvette d'une profondeur de 15 à 20 cm (6" à 8") au centre. Consultez le tableau ci-dessous pour connaître le diamètre de la cuvette de votre piscine.

Starting from the pool centre, make a shallow sloping basin 15 to 20 cm (6" to 8") deep. Please see chart below to determine diameter of basin for your pool.

Vom Beckenmittelpunkt aus eine 15 bis 20 cm tiefe Mulde graben. Die unten stehende Tabelle zeigt den Umfang der Mulde je nach Durchmesser Ihres Beckens.

Luego cave una cavidad de una profundidad de 15 a 20 cm en el centro. Consulte la lista de abajo para saber las dimensiones que debe tener la depresión, según el diámetro de su piscina.

Scavare poi per ricavare una piccola conca con una profondità al centro di circa 15 a 20 cm. Consultare la tabella sottostante per sapere quali sono le dimensioni della conca in base al diametro della piscina.

Escave, no centro, uma cavidade com a profundidade de 15 a 20 cm. Consulte o quadro abaixo para obter exactamente as dimensões para a cavidade, em relação ao diâmetro da sua piscina

Graaf vervolgens vanuit het middelpunt een kuil van 15 à 20 cm diep. De afmetingen van de kuil zijn afhankelijk van de diameter van uw zwembad (zie de tabel hieronder).

Zaczynając od środka basenu, wykopać płytką nieckę o głębokości 15 do 20 cm. Poniższa tabelka podaje średnicę niecki w zależności od rozmiarów basenu.



Matériau :

- Madrier droit

Material:
- Straight wood plank

Material:

- Gerader Holzbalken

Material:
- Tabla de madera derecha

Materiale:

- Tavolone diritto

Material :
- Tabua direita de madeira

Materiaal:

- Een rechte houten plank

Materiały:
- Równa deska

		3,66 m 12'	4,57 m 15'	5,49 m 18'	6,40 m 21'	7,32 m 24'	8,23 m 27'
A	Diamètre de la cuvette	2,44 m	3,35 m	4,27 m	5,18 m	6,10 m	6,40 m
	Diameter of basin	8'	11'	14'	17'	20'	21'
	Umfang der Mulde						
	Diámetro de la depresión						
	Larghezza della vaschetta						
	Largura da cavidade						
	Diameter van het bassin						
	Wielkość niecki						

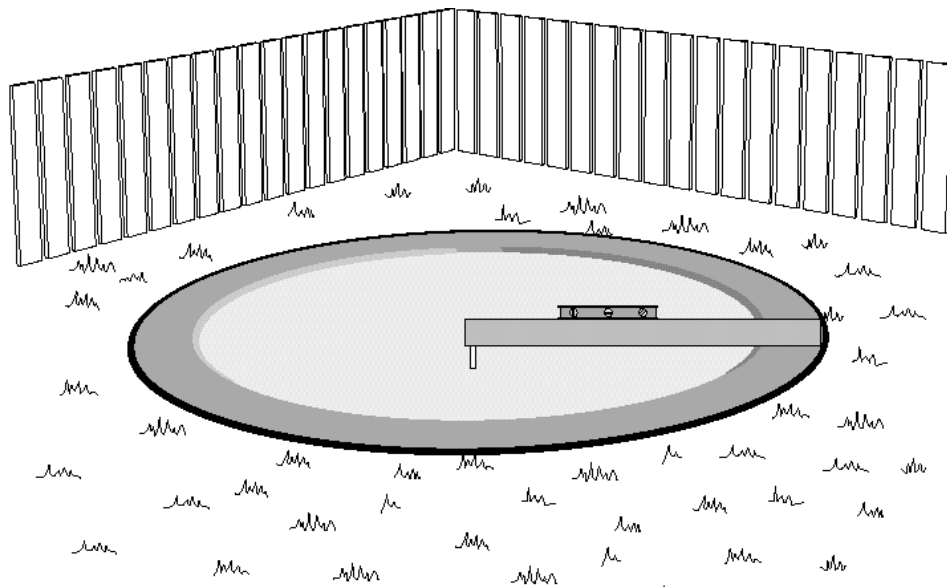

Remplacez le tournevis par un piquet correspondant à la profondeur de la cuvette. À l'aide d'un madrier, vérifiez que le pourtour de la cuvette est au niveau sur toute sa circonférence. Il suffit d'installer une extrémité du madrier sur le piquet et de déplacer l'autre extrémité sur différents points de la circonférence. Ne remplissez jamais les creux ; aplanissez plutôt les bosses.

Replace screwdriver with a wooden stake protruding to the depth of the basin. Now make sure ground forming the rim of the basin is perfectly level. Take a straight wooden plank, place one end on centre stake and move the other end all the way around the circumference. Never fill in low spots. Level out bumps instead.

Den Schraubenzieher durch einen Holzpflock ersetzen, dessen Länge der Muldentiefe gleicht. Aufpassen, daß der Muldenrand absolut eben ist. Dazu einen flachen Holzbalcken benutzen. Ein Ende des Balkens auf den Pflock auflegen, das andere Ende um den ganzen Umkreis ziehen. Löcher niemals einfüllen, sondern vielmehr Unebenheitenglättten.

Reemplace el destornillador por una estaca correspondiente a la profundidad de la cavidad. Luego, con una tabla de madera derecha verifique que el contorno de la pileta esté bien nivelado en toda su circunferencia. Basta con instalar una extremidad de la tabla sobre la estaca y desplazar la otra extremidad en diferentes puntos de la circunferencia. Es importante determinar el punto más bajo para obtener un suelo firme y nivelado. No rellene nunca los huecos. Es preferible aplanar toda elevación.

Sostituire il cacciavite con un picchetto di altezza equivalente alla profondità della conca. Verificare che il perimetro della conca sia a livello su tutta la sua circonferenza aiutandosi con una tavola di legno. Basta appoggiare una delle estremità della tavola sul picchetto, mentre viene spostata l'altra estremità su diversi punti della circonferenza. È importante identificare il punto più basso per avere un suolo stabile ed a livello. Gli avvallamenti non vanno riempiti; è meglio invece appianare i punti rialzati.

Substitua a chave de fenda, que está no centro, por uma estaca de madeira que tenha a mesma altura da cavidade. Com a ajuda de uma prancha verifique se todo o contorno da cavidade está totalmente nivelado. Para isso, basta pôr um lado da prancha em cima da estaca e deslocar o outro lado da prancha, à volta do contorno, sobre diversos pontos. É importante que localize o ponto mais baixo para poder obter um terreno nivelado e firme. Não preencha os desníveis; nivele sobretudo as saliências.

Vervang de schroevendraaier door een houten paaltje dat qua hoogte overeenkomt met de diepte van de kuil. Verzeker u er vervolgens van dat de omtrek van de kuil overall even hoog ligt. Gebruik hier toe een rechte houten plank. Leg het ene uiteinde van de plank op het paaltje in het midden en trek het andere uiteinde rond de gehele omtrek. Stel daarbij vast wat het laagste punt is: om de bodem stevig en vlak te maken moet u nooit uitsparingen opvullen, maar juist hogere delen afplattten.

Zastąpić śrubokręt drewnianym palikiem, sięgającym aż na dno niecki. Należy upewnić się teraz, że teren stanowiący brzeg niecki jest idealnie płaski. Wystarczy w tym celu wziąć równą deskę, zaczepić jeden jej koniec na paliku umieszczonym w środku i obracać drugi koniec wzdłuż całego obwodu niecki. Najważniejsze jest odnalezienie najniższego położonego miejsca i wyrównanie ziemi. Nigdy nie należy zasypywać dołków, a zamiast tego trzeba raczej niwelować wzniesienia.



Matériau :

– Madrier droit

Material:

– Straight wood plank

Material:

– Gerader Holzbalcken

Material:

– Tabla de madera derecha

Materiale:

- Tavolone diritto

Material :

- Tábua direita de madeira

Materiaal:

– Een rechte houten plank

Materiały:

- Równa deska

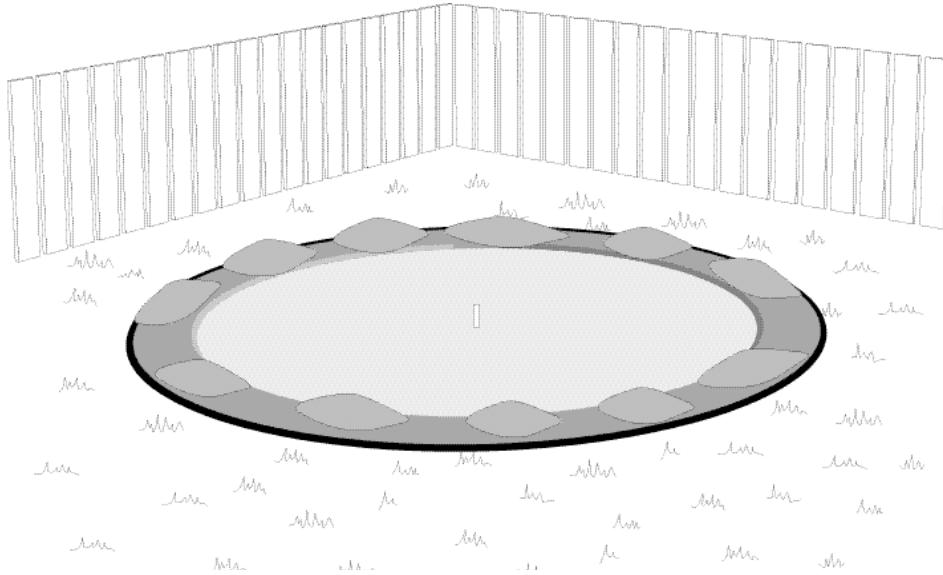

Utilisez un matériau pouvant former une base solide et permanente (ex. : poussière de roche ou mortier maigre) sur tout le périmètre de la piscine.

Important : Cette étape n'est pas nécessaire si vous montez votre piscine sur une dalle de béton. Dans ce cas, la dalle doit être lisse, d'une épaisseur d'au moins 10 cm (4") et recouverte d'un tapis de sol feutré.

Extienda un material que sirva de base sólida y permanente (p. ej.: piedras pulverizadas o mortero pobre) sobre todo el perímetro de la piscina.

Nota: esta etapa podrá omitirse si se instala la piscina sobre una losa de hormigón, pero en este caso la misma deberá ser lisa, de un espesor mínimo de 10 cm y revestida de alfombra de fieltro para piscinas.

Stort materiaal dat een solide, permanente basis kan vormen, zoals steengruis of fijne specie, rond de omtrek van het zwembad.

N.B.: Deze stap is niet nodig als het zwembad op een betonnen plaat wordt opgezet. Een dergelijke plaat moet glad en minstens 10 cm dik zijn, en voorzien worden van een vilten bekleding.

Take material such as stone dust or fine mortar that can form a solid, permanent base and deposit this material around the rim of the basin.

Important: This step is not necessary if you are using a concrete slab. However, your slab must be smooth, at least 10 cm (4") thick and covered with a felt pool carpet.

Stendere del materiale che offra una base solida e permanente (esempio: polvere di sassi o malta magra) su tutto il perimetro della piscina.

N.B.: Questa tappa non è necessaria se si decide di montare la piscina su una soletta di calcestruzzo. In tal caso, la soletta deve essere liscia, con uno spessore di almeno 10 cm e ricoperta da un tappeto di feltro.

Zgromadzić wzdłuż obwodu basenu materiał, zapewniający twarde, solidne podłoże (jak np. żwir).

Uwaga: Czynność ta nie jest konieczna, jeżeli basen jest montowany na podłożu cementowym. W tym przypadku powierzchnia cementu powinna być gładka, o grubości przynajmniej 10 cm, i przykryta filcową wykładziną

Benutzen Sie ein beständiges, dauerhaftes Material, z.B. Steinmehl oder Feinmörtel, für den Beckengrund. Dieses Material entlang des Beckenumkreises schütten.

Wichtig: Dieser Schritt erübrigt sich falls das Becken auf einer Zementplatte aufgebaut wird. Eine derartige Platte sollte glatt, mindestens 10 cm dick und mit einer Beckenunterlage aus Filz bezogen sein.

Utilize materiais que garantam uma base sólida e permanente (ex. pó de pedra ou argamassa ligeira) sobre todo o perímetro da piscina.

Nota : Se instalar a sua piscina sobre uma laje de betão, ignore a etapa anterior. Se for o caso, verifique que a laje está completamente lisa, que tem uma espessura de 10 cm e que está coberta de um tapete (forro) apropriado.



Matériau :

- Matériel offrant une base solide et permanente (ex. : poussière de roche)

Material:

- Material, das einen beständigen und dauerhaften Beckengrund bildet, z. B. Steinmehl

Materiale:

- Materiale che offre una base solida e permanente (esempio: polvere di sassi)

Materiaal:

- Materiaal dat een solide, permanente basis verschaft (bijv. steengruis)



Material:

- Material which provides a solid and permanent base (ex. stone dust)

Material:

- Material que sirva de base sólida y permanente (ej.: piedras pulverizadas).

Material :

- Material que garanta uma base sólida e permanente (exemplo : pó de pedra)

Materiały:

- Materiał zapewniający solidne, twarde podłoże (jak np. żwir)

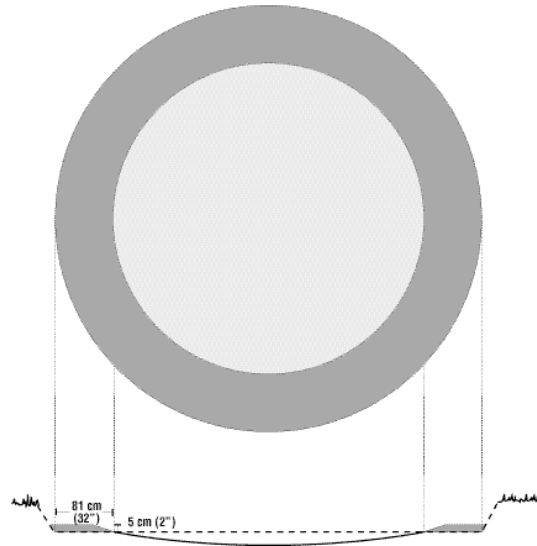

Le matériau utilisé devrait être étendu sur le périmètre de la piscine sur une épaisseur de 5 cm (2") et une largeur de 81 cm (32").

The material used should be spread around the perimeter of the pool to a width of 81 cm (32") and a thickness of 5 cm (2").

Das Material zu einer Breite von 81 cm und einer Stärke von 5 cm auf den Beckenumkreis ausbreiten.

Extienda el material empleado sobre el perímetro de la piscina en un espesor mínimo de 5 cm y un ancho de 81 cm.

Il materiale utilizzato deve essere steso sul perimetro della piscina con uno spessore di 5 cm ed una larghezza di 81 cm.

O material utilizado vai ter que ser espalhado sobre todo o perímetro da piscina e com a espessura de 5 cm e a largura de 81 cm.

Het gebruikte materiaal moet over een breedte van 81 cm en een hoogte van 5 cm langs de omtrek van het zwembad worden gestort.

Rozprowadzić używany materiał wzdłuż obwodu basenu, formując warstwę o szerokości 81 cm i grubości 5 cm.



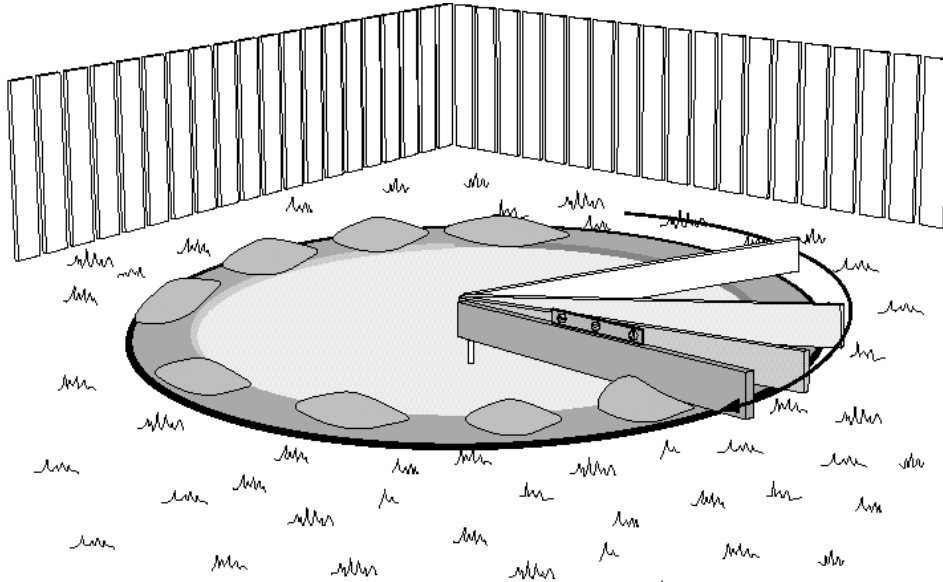

À l'aide d'un râseau et d'un madrier bien droit, nivelez le matériau étendu à l'étape 8.

Important : Mouillez et compactez la poussière de pierre. Assurez-vous que l'ensemble est au niveau.

Level the material used in step 8 with a straight wooden plank and a level.

Important: Wet and pack down the stone dust into a smooth, level mass.

Das laut Schritt 8 benutzte Material mit Hilfe einer Harke und einem geraden Holzbrett ebenen.

Wichtig: Den Steinstaub anfeuchten und verdichten. Darauf achten, daß alles waagrecht ist.

Nivele el material utilizado en el paso 8 con un rastrollo y una tabla de madera bien derecha.

Importante: moje y compacte el polvo de roca. Verifique que todo esté de nivel.

Livellare il materiale steso nella tappa 8 usando un rastrello ed una tavola di legno perfettamente diritta.

Importante: Bagnare e compattare la polvere di sassi. Assicurarsi che l'insieme sia a livello.

Com um ancinho e com uma tábua de madeira, bem direita, nivele o material que espalhou na etapa 8.

Importante : Molhe e compacte o pó de pedra. Volte a verificar se tudo está nivelado.

Vlak het materiaal uit stap 8 af met behulp van een rechte houten plank en een waterpasinstrument.

Belangrijk: Bevochtig het steengruis en vorm het tot een compacte massa. Zorg dat de massa waterpas is.

Za pomocą równej deski i poziomnicy wyrównać materiał, użyty w etapie 8.

Uwaga: Zwilżyć i ubić materiał w gładką, jednolitą masę.



Matériau :

- Madrier droit

Material:

- Straight wooden plank

Material:

- Gerades Holzbrett

Material:

- Tabla de madera derecha

Materiale:

- Tavolone diritto

Material :

- Tábua direita de madeira

Materiaal:

- Een rechte houten plank

Materiały:

- Równa deska

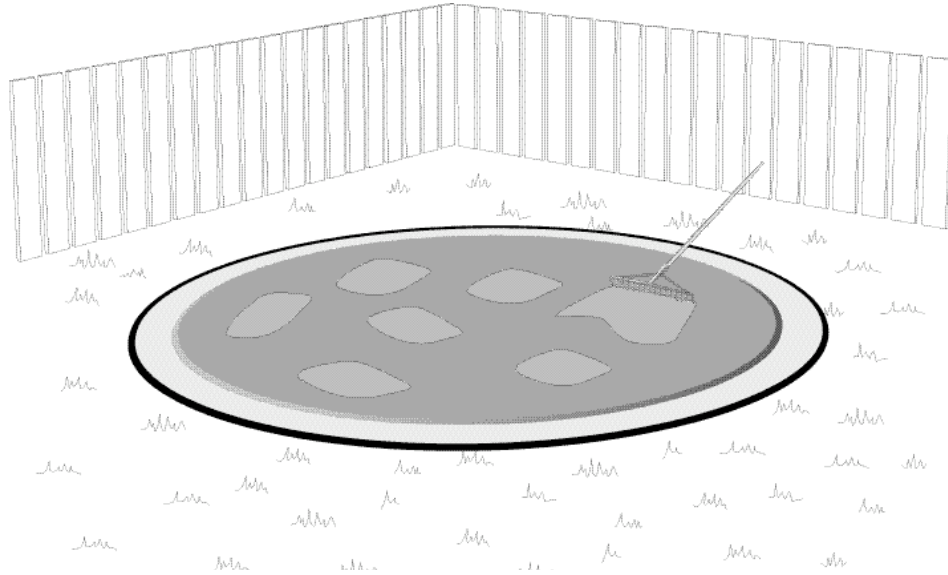

Étendez du sable sur une épaisseur d'environ 7,62 cm (3") au centre de la piscine tout en respectant la forme de la cuvette. Consultez le tableau ci-dessous pour connaître la quantité de sable nécessaire selon les dimensions de la piscine.

Important : Il est préférable d'utiliser un sable fin pouvant être compacté.

Pour sand into the centre of the basin and spread to a thickness of about 7.62 cm (3"), while maintaining the shape of the basin previously created. The amount of sand required will depend on the dimensions of your pool (see chart below).

Important: A very fine, easily compacted sand is best.

Sand in die Beckenmitte kippen und zu einer Dicke von 7,62 cm ausbreiten, ohne jedoch die bestehende Mulde anzutasten. Die für Ihr Becken benötigte Sandmenge erscheint in nachstehender Tabelle.

Wichtig: Feinsand benutzen, der leicht zu verdichten ist.

Esparza la arena tamizada en el centro de la piscina en un espesor de 7,62 cm aproximadamente, respetando la forma de la cavidad que excavó. Consulte la tabla al final de la página para determinar la cantidad de arena necesaria según las dimensiones de la piscina.

Nota: es preferente utilizar una arena fina que se pueda compactar.

Cospargere la sabbia al centro della piscina conservando la forma della conca. Consultare la tabella sottostante per sapere qual'è la quantità di sabbia necessaria in base alle dimensioni della piscina.

N.B.: È preferibile usare della sabbia fina che si può compattare.

Espalhe areia com uma espessura de aproximadamente 7,62 cm no centro do terreno da piscina, respeitando todavia a forma da cavidade. Consulte o quadro abaixo para saber quais as quantidades de areia serão necessárias para o tamanho da sua piscina.

N.B. Será conveniente utilizar areia fina para poder ser compactada.

Strooi zand in het midden van de kuil en spreid dit uit tot een dikte van 7,62 cm, zonder echter de vorm van de kuil te wijzigen. De benodigde hoeveelheid zand hangt af van de afmetingen van uw zwembad (zie de tabel hieronder).

N.B.: Gebruik bij voorkeur fijn zand dat gemakkelijk verdicht kan worden.

Wsytać piasek na środek niecki i wyrównać go, tworząc warstwę o grubości około 7.62 cm i zachowując jednocześnie wcześniej utworzony, nieckowaty kształt. Ilość piasku zależy od rozmiarów basenu (patrz tabela poniżej).

Uwaga: Najlepiej użyć drobnego piasku, który można łatwo ubić.



Matériau :

- Sable fin (sans débris)

Material:

- Fine sand (free of debris)

Material:

- Gesäubertes Feinsand

Material:

- arena fina
(sin cuerpos extraños)

Materiale:

- Sabbia fina
(senza residui)

Materiais :

- areia fina (sem detritos)

Materiaal:

- Fijn zand zonder stenen

Materiały:

- Czysty, drobny piasek

	3,66 m 12'	4,57 m 15'	5,49 m 18'	6,40 m 21'	7,32 m 24'	8,23 m 27'
Sable requis	1,5 t*	1,90 t*	2,30 t*	2,75 t*	3,15 t*	4 t*
Sand required	1,65 t	2,10 t	2,55 t	3,00 t	3,45 t	4,40 t
Benötigte Sandmenge						
Areia necesaria						
Sabbia necessaria						
Areia necessaria						
Vereiste hoeveelheid zand						
Wymagana ilość piasku						

* En tonnes métriques * In metric tons * Tonnen * En toneladas métricas * In tonnellate metriche * Em toneladas métricas * Metrische ton * W tonachmetrycznych

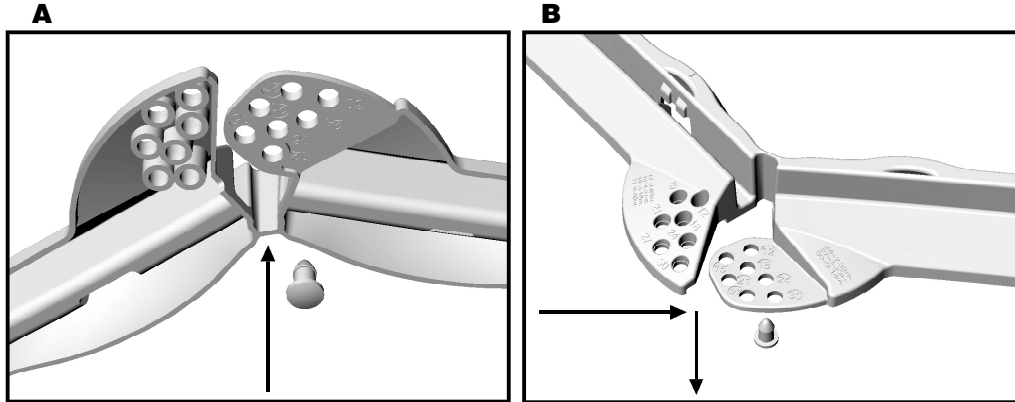

Vous devez maintenant procéder à l'assemblage des rails qui s'effectue en trois étapes.

Étape 1 : Détacher les goupilles d'indexation qui sont jointes aux rails.

Étape 2 : Trouvez le rayon correspondant à votre piscine inscrit sous le rail (en soulevant le rail vous remarquerez les dimensions de piscines inscrites sous la section la plus mince du rail). Insérez la goupille d'indexation dans le trou approprié – veuillez vous référer à l'illustration A.

Étape 3 : Remettez le rail dans sa position initiale et aligner encore une fois la goupille d'indexation avec le trou correspondant à votre dimension de piscine. Appuyez sur le rail afin d'insérer la goupille et compléter l'assemblage – veuillez vous référer à l'illustration B.

Répétez ces étapes pour chacun des rails et systèmes d'indexation.

You must now assemble the wall channels. This is a three-step process.

Step 1 : Detach the indexing pins attached to the wall channel.

Step 2 : Identify on the reverse side of the wall channel (while locking underneath the wall channel) the appropriate radius of your pool and insert the indexing pin into the corresponding hole – refer to illustration "A" below.

Step 3 : Turn the wall channel right side up and align once again the pin with the corresponding hole. Press down the wall channel onto the pin to complete the assembly – refer to illustration "B" below.

Repeat these steps for each wall channel and indexing system.

Nun sollten Sie mit dem Aufbau der Schienen beginnen. Dieser wird in drei Schritten ausgeführt.

Étape 1 : Die Indexstifte, die den Schienen beigefügt sind, ablösen.

Étape 2 : Den richtigen Durchmesser für Ihren Beckentyp auf der Unterseite der Schiene feststellen (dafür das dünnste Teilstück der Schiene anheben). Den Indexstift in die für Ihren Durchmesser vorgesehene Öffnung stecken – siehe Abbildung A.

Étape 3 : Die Schiene dann wieder in die Ausgangsposition bringen und den Indexstift erneut auf die für Ihre Schwimmbeckenmaße vorgesehene Öffnung abstimmen. Auf die Schiene drücken, um so den Stift in die Öffnung einzuführen. Dann den Aufbau vervollständigen – siehe Abbildung B.

Diese Schritte für jede der Schienen und Indexsysteme wiederholen.

Efectúe ahora el montaje de los rieles, que se hace en tres etapas.

Etapa 1 : Quite las chavetas de indexación que vienen en los rieles.

Etapa 2 : Encuentre el radio correspondiente a su piscina que viene indicado bajo el riel (levantando el riel y verá las dimensiones de las piscinas escritas en la parte más delgada del riel). Introduzca la chaveta de indexación en el orificio apropiado (consulte la ilustración A).

Etapa 3 : Vuelva a poner el riel en su posición inicial y alinee la chaveta de indexación con el orificio correspondiente a las dimensiones de su piscina. Apoye en el riel para introducir la chaveta y terminar el montaje (consulte la ilustración B).

Repita estas etapas con cada riel y sistema de indexación.

Occorre ora procedere all'assemblaggio dei binari che viene effettuato in tre tappe.

Tappa 1 : Staccare le coppiglie di bloccaggio in plastica fornite con le rotaie.

Tappa 2 : Cercare l'iscrizione situata sotto il binario che permette d'identificare il raggio corrispondente alla vostra piscina (sollevando il binario, è possibile leggere le dimensioni delle piscine che sono riportate sul retro della sezione più stretta del binario). Inserire la coppiglia di bloccaggio in plastica nel foro corrispondente – vedi illustrazione A.

Tappa 3 : Rimettere il binario nella posizione iniziale e allineare di nuovo la coppiglia di bloccaggio in plastica con il foro corrispondente alla dimensione della vostra piscina. Spingere sul binario in modo da inserire la coppiglia e completare l'assemblaggio – vedi illustrazione B. Ripetere le tappe per ogni binario e ogni sistema di bloccaggio.

Neste momento vai ter que reunir as peças das calhas e isto faz-se em três etapas.

Etapa 1 : Retire as cavilhas de introdução que estão juntas com as calhas.

Etapa 2 : Procure o raio correspondente à sua piscina que se encontra sob a calha (ao levantar a calha vai poder ver as dimensões das piscinas inscritas sob a parte mais fininha da calha). Meta a cavilha de introdução no buraco apropriado – consulte e refira-se à ilustração A.

Etapa 3 : Coloque de novo a calha na posição inicial e alinhe, mais uma vez, a cavilha de introdução com o buraco correspondente à dimensão da piscina que possui. Faça pressão sobre a calha para inserir a cavilha e completar a instalação – por favor refira-se à ilustração B.

Repita estas etapas para cada uma das calhas e sistemas de introdução.

Het moment is aangebroken voor het in elkaar zetten van de rails. Dit gebeurt in drie stappen.

Step 1 : Maak de pinnen van het indexstelsysteem, die aan de rails zijn bevestigd, los.

Step 2 : Zoek de bij uw zwembad behorende straal op. Deze staat aangegeven aan de onderkant van de rail. (Wanneer u de rail oplicht, ziet u de afmetingen van de verschillende zwembaden weergegeven aan de onderkant van het dunste deel van de rail). Steek de pin van het indexstelsysteem in het juiste gat (zie afbeelding A).

Step 3 : Plaats de rail terug in zijn oorspronkelijke positie en zorg er nogmaals voor dat de pin van het indexstelsysteem samenvalt met het gat dat correspondeert met de dimensies van uw zwembad. Duw op de rail om de pin erin te laten verankeren en voltooi de montage (zie afbeelding B).

Herhaal bovengenoemde stappen voor elke rail en bijbehorend indexstelsysteem.

Teraz należy zmontować szyny. Operacja ta przebiega w trzech etapach.

Etap 1 : Odlączyć zaczepy przymocowane do szyn.

Etap 2 : Odnaleźć odległość odpowiadającą Państwu basenowi zaznaczoną pod szyną (po podniesieniu szyny widoczne będą rozmiary basenów, podane pod wąską częścią szyny). Wstawić zaczep do odpowiedniego otworu, jak pokazano na rysunku A.

Etap 3 : Ustawić z powrotem szynę w pozycji początkowej i ponownie wstawić zaczep w otwór, odpowiadający rozmiarowi Państwa basenu. Na końcu montażu nacisnąć na szynę w celu zamocowania zaczepu – patrz rysunek B.

Należy powtórzyć te operacje dla wszystkich szyn i układów zaczepów.

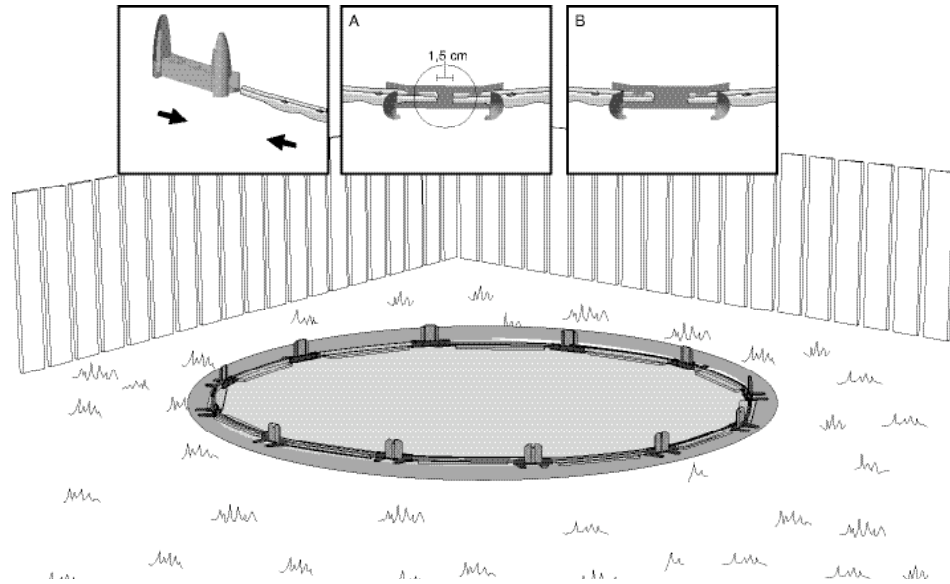

Insérez l'extrémité de chacun des rails dans les platines. Assurez-vous qu'ils sont bien enfoncés tout en laissant un espace de 1,5 cm (5/8").

Insert the end of each wall channel into a joiner plate, taking care to insert them until they are securely seated but making sure to leave a gap of 1.5 cm (5/8").

Das Ende jeder Wandschiene in die Tischlerplatten einstecken, so daß diese fest einliegen; zwischen jeder Schiene eine 1,5 cm große Lücke lassen.

Introducir el extremo de cada canaleta en una platina, cerciorándose de que se hallen firmemente asentadas; dejar una luz de 1,5 cm entre cada una.

Inserire l'estremità di ogni binario nelle piastrine assicurandosi che sia saldamente infilata fino alle parti rialzate, lasciando uno spazio di 1,5 cm.

Reúna a extremidade de cada calha com as placas de união, cuidadosamente, para que fiquem bem enfiadas até ao rebordo mas deixando uma separação de 1,5 cm entre cada uma.

Voeg het uiteinde van elke rail in een verbindingsplaat. Verzeker u ervan dat elke rail stevig vastzit en dat er tussen elke rail een ruimte van 1,5 cm zit.

Wsuń obie szyny, po jednej z każdej strony, w element łączący, zachowując odstęp 1,5 cm pomiędzy szynami. Sprawdź czy wszystkie elementy są dobrze połączone.

Rails et platines Wall channels and joiner plates Schienen und Laufschiene Canaletas y platinas	Rotaie e piastrine Calha e placa de união Rails en verbindingsstukken Szyny i elementy łączące	3,66 m 12'	4,57 m 15'	5,49 m 18'	6,40 m 21'	7,32 m 24'	8,23 m 27'
		8	10	12	14	16	18

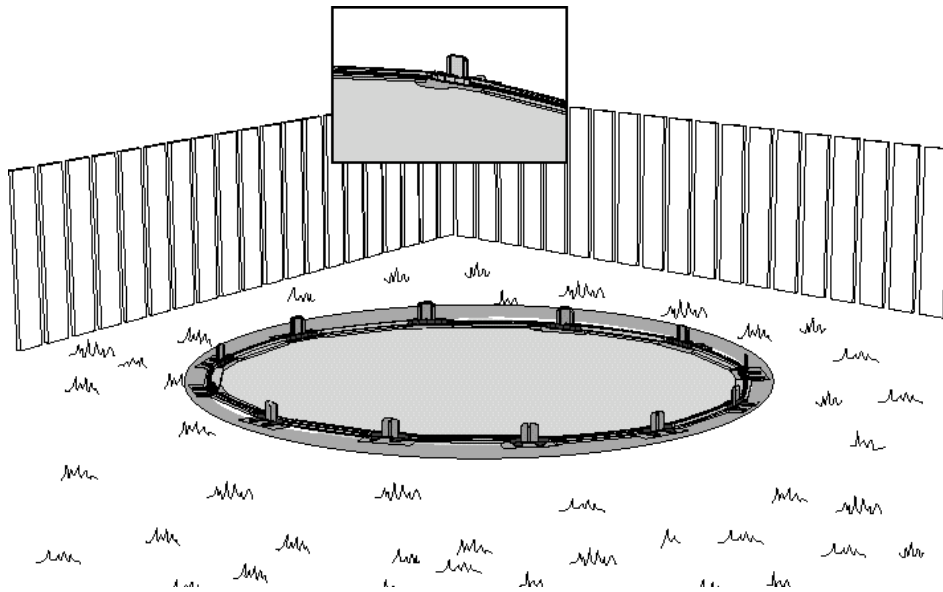

Selon la fermeté du sol et les changements climatiques de votre région, vous devriez peut-être installer une dalle de béton de nivellement de 5 cm x 20 cm x 40 cm (2" x 8" x 16") sous chaque platine.

Depending on the firmness of the soil and climatic changes in your region, you may need to install a level concrete slab (5 cm x 20 cm x 40 cm, or 2" x 8" x 16") under each joister plate.

Je nach Bodenbeständigkeit und klimatischen Bedingungen in Ihrer Region, muß möglicherweise zur Bodenebnung eine Zementplatte (5 x 20 x 40 cm) unter jeder Laufschiene eingesetzt werden.

Según la solidez del suelo y el clima de la región, quizás sería conveniente colocar una placa de cemento o de hormigón de 5 cm x 20 cm x 40 cm debajo de cada platina.

In base alla stabilità del suolo e ai cambiamenti climatici della zona, si dovrà eventualmente installare una lastra di cemento o di calcestruzzo di 5 cm x 20 cm x 40 cm sotto ogni piastrina.

Consoante a firmeza do terreno e as diferenças climáticas da sua região, talvez fosse conveniente instalar uma placa de cemento ou de betão de nivelamento 5x20x40 cm debaixo de cada placa de união.

Afhankelijk van de stevigheid van de grond en van eventuele wisselende weersomstandigheden in het gebied waar u woont, dient u wellicht ter nivellering een beton- of cementtegels (van 5 bij 20 bij 40 cm) onder elk verbindingsstuk aan te brengen.

W zależności od twardości podłoża i klimatu w Państwa regionie, może zachodzić konieczność założenia betonowych bloków o wymiarach około 5 cm x 20 cm x 40 cm pod każdy element łączący.



Matériaux :
- Dalles de béton
Materials:
- Concrete slabs

Material:
- Betonplatte
Material:
- Placas de cemento

Material:
- Lastre di cemento
Material :
- Placa de betão

Material:
- Betontegels
Materialy:
- Bloki betonowe

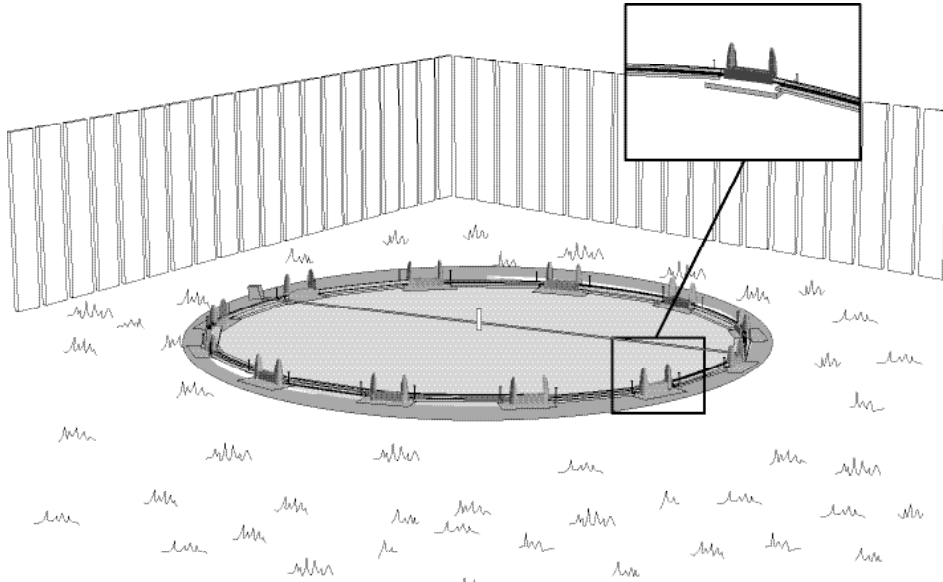

Mesurez le diamètre de la piscine, depuis le centre du rail. Répétez l'opération à plusieurs points de la piscine ; pour que celle-ci soit ronde, le diamètre doit être le même partout. Si votre piscine n'a pas le diamètre voulu, modifiez celui-ci en insérant plus ou moins profondément les rails dans les platines.

Note : Vérifiez une nouvelle fois le périmètre de la piscine et plantez des clous sur le côté extérieur des rails afin que ceux-ci demeurent bien en place lors de l'installation du mur.

Ces clous devront être retirés seulement lors de la dernière étape, soit lors du remplissage de la piscine.

Mida el diámetro de la piscina desde el centro de la canalleta. Repita la operación en varios puntos de la piscina. Para asegurarse de que sea circular el diámetro debe ser igual en todas partes. Si su piscina no tiene el diámetro requerido, modifíquelo introduciendo las canaletas más o menos profundamente dentro de las platinas.

Nota: Verifique otra vez el perímetro de la piscina y clave los clavos en el lado exterior de los rieles para inmovilizar éstos mientras se hace la instalación en la pared.

Estos clavos deben quitarse únicamente durante la última etapa, es decir, al llenar de agua la piscina.

Meet de diameter van het zwembad vanuit het middelpunt van de rails. Voer verschillende metingen op meerdere punten van het bassin uit; de diameter moet overal hetzelfde zijn om uiteindelijk een volkomen rond zwembad te krijgen. Als de diameter afwijkt, kunt u dit verhelpen door de rails dieper of minder diep in de verbindingstukken te schuiven.

N.B.: Ga nogmaals de omtrek van het zwembad na en plaats spijkers langs de buitenkant van de rails zodat die goed op hun plaats blijven tijdens het opzetten van de wand.

Deze spijkers moeten er pas bij de laatste stap worden uitgetrokken, dat wil zeggen bij het vullen van het zwembad.

Measure the pool's diameter, from the centre of the wall channel. Repeat the process at several points – in order to be round, the pool must have the same diameter everywhere. If it does not, adjust the diameter by inserting the wall channels more or less deeply into the joiner plates.

Note: Check the perimeter of the pool one more time and hammer in the nails on the outside of the wall channels to ensure that these stay in place when installing the wall.

These nails are to be removed only at the last step—when filling up the pool.

Messen Sie den Durchmesser des Schwimmbeckens vom Mittelpunkt der Wandschiene aus. Nehmen Sie Messungen an mehreren Punkten des Beckens vor; damit das Schwimmbecken auch wirklich rund ist, muß der Durchmesser an allen Punkten gleich sein. Weist Ihr Becken nicht überall den erforderlichen Durchmesser auf, kann dieser geändert werden, indem die Schienen mehr oder weniger tief in die Laufschiene eingeführt werden.

Anmerkung: Nocheinmal den Beckenumfang prüfen und die Nägel auf der Außenseite der Schienen einschlagen, damit diese während des Wandaufbaus nicht verrutschen.

Diese Nägel erst während des letzten Schrittes, dem Füllen des Schwimmbeckens, entfernen.

Misurare il diametro della piscina partendo dal centro del binario. Ripetere l'operazione in vari punti della piscina: per essere certi che sia rotonda, il diametro deve risultare lo stesso ovunque. È possibile modificare il diametro inserendo più o meno profondamente i binari nelle piastine fino ad ottenere il diametro voluto. Quando il diametro risulta perfetto, occorre piantare dei chiodi nei fori di ancoraggio dei binari in modo da stabilizzarli; ci si assicura così che la piscina sia circolare.

N.B.: È essenziale togliere i chiodi dopo aver terminato l'installazione della piscina.

Meça o diâmetro da piscina partindo do centro da calha. Repita esta operação várias vezes sobre diversos pontos da piscina – para que a sua piscina seja redonda, o diâmetro tem que ser idêntico em todos os lados. No caso de ela não ter o diâmetro desejado, modifique-o enfiando mais ou menos profundamente as calhas dentro das platinas.

Nota: Verifique novamente o perímetro da piscina e ponha pregos na parte exterior das calhas para que estas se conservem no lugar enquanto está a instalar a parede.

Os pregos só podem ser retirados quando chegar à última etapa, ou seja quando encher a piscina.

Zmierzyć średnicę basenu od środka szyny, powtarzając pomiar w kilku miejscach. Jeżeli basen ma być okrągły, jego średnica musi być wszędzie taka sama. Jeżeli tak nie jest, należy dokonać odpowiednich poprawek średnicy, wsadzając szyny głębiej lub płycej do elementów łączących.

Uwaga: Należy ponownie sprawdzić obwód basenu i zamocować kołki na zewnątrz szyn w celu zapewnienia stabilności szyn podczas instalacji ściany.

Kołki należy usunąć w ostatniej fazie montażu, czyli przy napełnianiu basenu.



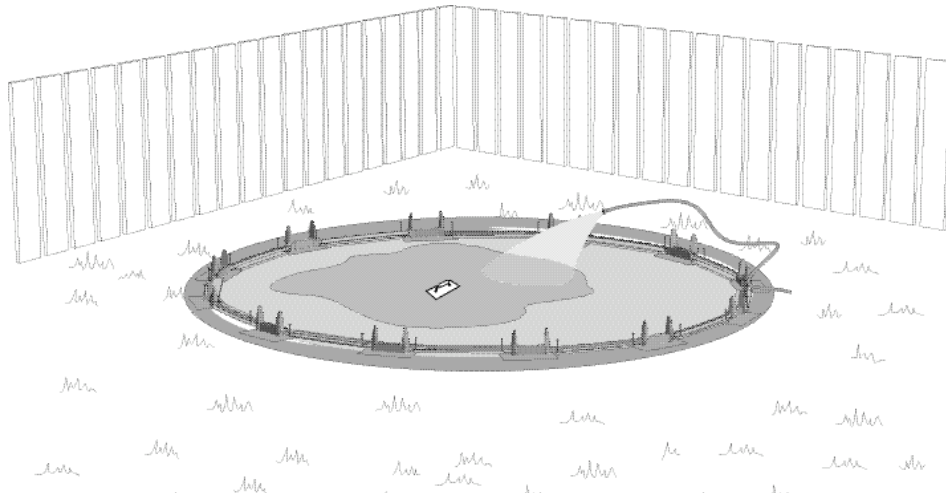

Mouillez le sable et compactez-le à l'aide d'un rouleau à gazon ou d'un pilon.

À l'aide d'une truelle, mélangez bien le sable pour qu'il soit parfaitement humecté et aplanissez-en la surface. Retirez le piquet du centre et remplissez le trou de sable. Aplanissez ensuite à l'aide de la truelle.

Wet the sand and pack it down with a lawn roller or a compactor.

Using a trowel, mix the sand well so that it is thoroughly wet, and smooth the surface. Remove the stake at the centre and fill in the hole with sand. Smooth the surface with a trowel.

Den Sand anfeuchten und mit einer Graswalze oder einem Stampfer verdichten.

Den Sand gut durchmischen, bis er vollständig befeuchtet ist. Mit einer Maurerkelle die Oberfläche glätten. Den Holzpflöck aus der Mitte entfernen und das Loch mit Sand auffüllen. Anschließend mit der Maurerkelle glätten.

Moje la arena y con una llana de albañil, mézclala bien para que esté completamente húmeda. Retire la estaca del centro y llene el agujero con arena.

Luego alise la superficie con una llana de albañil y compáctela con un rodillo de césped o una apisonadora.

Bagnare la sabbia e compattarla con un rullo da prato o una mazzeranga.

Mescolare bene la sabbia in modo che sia perfettamente inumidita e stenderla sulla superficie con una cazzuola. Togliere il picchetto dal centro e riempire il piccolo buco fatto dal picchetto con della sabbia. Usare la cazzuola per stendere il tutto.

Molhe a areia e compacte-a com um rolo para relva ou um pilão.

Com uma plaina manual, misture bem a areia de forma a que ela fique totalmente humedecida e aplaine toda a superfície. Retire a estaca do centro e encha o buraco com areia. Alise o chão com uma plaina manual.

Bevochtig het zand en pak het samen met behulp van een grasroller of een stamper.

Meng het zand goed, zodat het door en door vochtig wordt. Strijk de bovenkant glad met een troffel. Verwijder het paaltje uit het midden en vul het gat met zand op. Vervolgens glad strijken met de troffel.

Przy pomocy kielni dokładnie wymieszać piasek w jednolitą, wilgotną masę i wygładzić powierzchnię. Wyjąć palik ze środka basenu i wypełnić otwór piaskiem. Wygładzić powierzchnię kielnią.



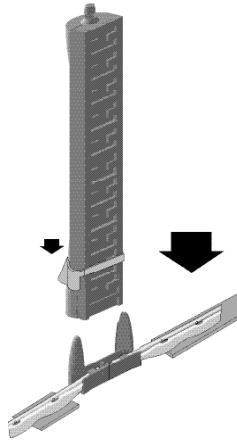

Vous devez maintenant débiter l'installation des poteaux. Avant d'installer le poteau, glissez un enjoliveur sur celui-ci par le bas. Lors de l'installation des poteaux dans les étapes subséquentes, n'oubliez pas à chaque fois d'installer un enjoliveur sur chaque poteau.

Placez un premier poteau sur une platine et commencez à installer le mur. Le poteau est bien installé si la platine est insérée dans la coche formée dans le bas du poteau. Afin de faciliter l'engagement du poteau dans la platine, inclinez celui-ci légèrement vers l'intérieur de la piscine lors de l'insertion.

Une fois le poteau bien installé, glissez l'enjoliveur jusqu'au bas du poteau de façon à bien serrer le poteau et la platine ensemble.

Ce poteau servira de point de départ pour l'installation du mur.

A continuación se empiezan a instalar los postes. Antes de instalar un poste, ponga el embellecedor en él desde la parte inferior. Posteriormente no olvide instalar un embellecedor en cada poste.

Ponga el primer poste en una placa junta y empiece a instalar la pared. El poste estará bien instalado si la placa junta se ha introducido en la muesca situada en la parte inferior del poste. Para facilitar la introducción del poste en la placa junta, incline el poste hacia el interior de la piscina en el momento de introducirlo.

Una vez que se ha instalado bien el poste, deslice el embellecedor hasta la parte inferior del poste de modo que sujete juntos el poste y la placa junta.

Este poste servirá de punto de partida para instalar la pared.

Vai ter que começar pela instalação das colunas.

Antes de instalar alguma coluna, enfile-lhes o adorno, pela parte de baixo. Nas etapas a seguir, quando estiver a instalar as colunas, não se esqueça de enfiar em cada uma das colunas um adorno.

Coloque uma primeira coluna sobre uma placa de união e comece a instalar a parede. Considera-se que a coluna está bem instalada se a placa de união ficou bem enfiada no encaixe situado na parte de baixo da coluna. Para facilitar o encaixe da coluna na placa de união, quando estiver a enfiar a coluna, incline-a ligeiramente, para o interior da piscina.

Logo que a coluna esteja bem instalada, baixe o adorno até à parte de baixo da coluna de forma a que a coluna e a placa de união fiquem juntas e bem apertadas.

Esta coluna vai servir de ponto de partida para a instalação da parede.

It's now time to install the uprights. Before installing the upright, slide onto the upright, from the base, a base crown. In the following steps, when installing an upright, don't forget to install the base crown.

Put a first upright in place on a joiner plate and begin installing the wall. The upright is properly positioned when the joiner plate is inserted into the notch at the lower end of the upright. To make it easier to attach the upright to the joiner plate, slant the upright slightly towards the interior of the pool while inserting it.

Once the upright is installed, slide the base crown all the way to the bottom of the upright. This will secure the joiner plate and the upright together.

This upright will serve as your starting point as you install the wall.

Occorre ora procedere all'installazione dei montanti. Prima d'installare il montante, infilare un elemento di finitura partendo dal basso del montante. Durante l'installazione di tutti i montanti B1 nel corso delle tappe successive, non dimenticare di infilare ogni volta un elemento di finitura sul montante.

Posizionare un primo montante su una piastrina e iniziare ad installare la parete. Il montante è fissato correttamente quando la piastrina è inserita nella tacca situata alla base del montante. In modo da facilitare l'inserimento del montante nella piastrina, basta inclinarlo leggermente verso l'interno della piscina mentre lo si infila nella piastrina stessa.

Che quando il montante è installato correttamente, infilare un elemento di finitura alla base del montante stesso in modo da fissare saldamente insieme il montante e la piastrina.

Questo montante servirà come punto di partenza per l'installazione della parete.

Teraz pora zamontować słupki. Przed zamontowaniem słupka należy nasunąć na niego od spodu koronę podstawy. Podczas następnnych etapów, przy montowaniu słupków, należy pamiętać o założeniu korony podstawy.

Należy wstawić pierwszy słupek w odpowiednie miejsce na płycie łączącej i zacząć montowanie ściany. Słupek jest ustawiony prawidłowo, jeżeli płyta łącząca jest wsunięta w wycięcie na dolnym końcu słupka. Dla łatwiejszego przymocowania słupka do płyty łączącej należy lekko nachylić słupek wewnątrz basenu podczas montażu.

Po zamocowaniu słupka należy wsunąć koronę podstawy do samego końca słupka. Spowoduje to właściwe umocowanie płyty łączącej i słupka.

Ten słupek stanowi początek montażu ściany.

Nun kann mit dem Aufbau der Pfeiler begonnen werden. Vor dem Einsetzen des ersten Pfeilers von unten her eine Abdeckkappe über den Pfeiler gleiten. Auch während des Aufbaus der restlichen Pfeiler in den folgenden Schritten nicht vergessen, jeweils eine Abdeckkappe an jedem der Pfeiler anzubringen.

Einen ersten Pfeiler in eine Verbindungsschiene einsetzen und mit dem Wandaufbau beginnen. Der Pfeiler ist dann korrekt in der Schiene eingesetzt, wenn die Verbindungsschiene in der Kerbe am Fuße des Pfeilers eingerastet ist. Um das Einsetzen in die Schiene zu erleichtern, den Pfeiler beim Einsetzen leicht zur Beckeninnenseite hin neigen.

Ist der Pfeiler korrekt eingesetzt, die Abdeckkappe zum Fuße des Pfeilers gleiten, um so den Zusammenhalt des Pfeilers und der Verbindungsschiene zu sichern.

Dieser Pfeiler wird zum Ausgangspunkt des Wandaufbaus.

U kunt nu beginnen met het aanbrengen van de staanders. Voordat u een staander plaats, moet u er vanaf de onderkant een sierstuk omheen schuiven. Wanneer u bij de volgende stappen aan de slag gaat met het plaatsen van de andere staanders, vergeet u dan niet telkens een sierstuk om elke staander aan te brengen.

Plaats de eerste staander in een verbindingsstuk en begin met het opzetten van de wand. De staander is goed geplaatst als het verbindingsstuk in de uitsparing onderaan de staander valt. Het is gemakkelijker de staander aan het verbindingsstuk te bevestigen wanneer u de staander licht naar de binnenkant van het zwembad laat neigen tijdens het plaatsens ervan.

Wanneer u de staander eenmaal goed heeft neergezet, schuif het sierstuk dan tot onderaan de staander, zodat de staander en het verbindingsstuk stevig aan elkaar vast komen te zitten.

Deze staander zal dienen als referentiepunt bij het aanbrengen van de wand.

		3,66 m 12'	4,57 m 15'	5,49 m 18'	6,40 m 21'	7,32 m 24'	8,23 m 27'
Poteaux	Pali	8	10	12	14	16	18
Uprights	Colunas						
Pfeiler	Standers						
Parales	Słupki						

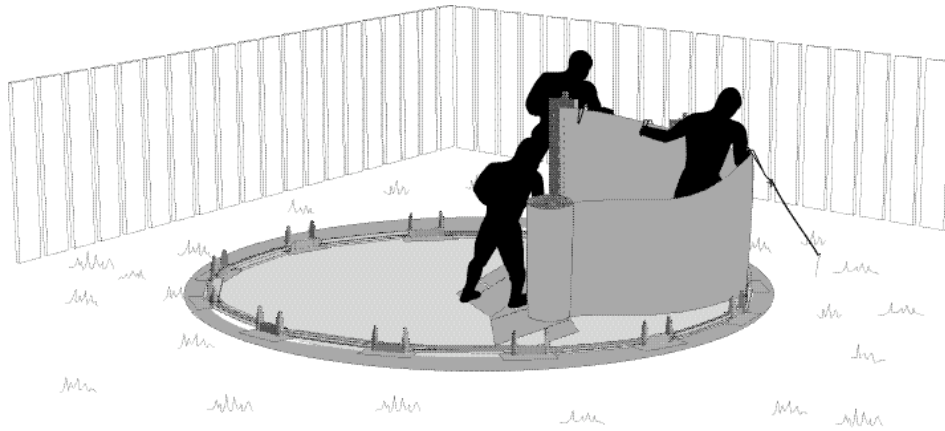

Vous devez maintenant installer le mur de votre piscine. Cette opération nécessite la contribution d'au moins trois personnes et devrait être entreprise une journée où il ne vente pas. Des cartons d'emballage ou une planche de bois de 60 cm x 60 cm (2' x 2') peuvent servir à protéger le mur et à en faciliter le déplacement. **Insérez le mur dans le rail en commençant par le centre d'une des platines. Assurez-vous que le trou de l'écumoire est bien à l'endroit choisi pour la pose du système de filtration.**

Important : Les trous de l'écumoire et du retour d'eau sont situés à l'extrémité du mur qui n'est pas déroulée. C'est donc la dernière section du mur qui se placera à la droite du joint de mur (quand on est à l'extérieur de la piscine).

Ahora debe instalar la pared de la piscina. Esta operación necesita la contribución de un mínimo de tres personas y debería efectuarse en un día sin viento. Los cartones de embalaje, o una tabla de madera de 60 cm x 60 cm, pueden servir para proteger la pared y facilitar el transporte. Coloque la pared en la canalita comenzando por el centro de una de las planitas. Verifique que el agujero del depurador esté en el lugar seleccionado para la instalación del sistema de filtración.

Nota: los agujeros del depurador y del retorno del agua están situados en la extremidad de la pared que está enrollada. Por lo tanto ésta será la última sección de la pared que se colocará a la derecha de la junta de la pared (cuando uno se encuentra afuera de la piscina).

Nu kunt u de wand van uw zwembad aanbrengen. Voor dit karwei zijn ten minste drie personen nodig, en u moet er een windstille dag voor uitkiezen. U kunt kartonnen dozen of een stuk hout van 60 bij 60 cm gebruiken om de wand te ondersteunen en het verplaatsen ervan te vergemakkelijken. Schuif de wand in de rail, beginnend bij het middelpunt van een van de verbindingstukken. Zorg er hierbij voor dat het gat voor de skimmer zich op de plek bevindt waar u de filterinstallatie wilt aanbrengen.

Belangrijk: De openingen voor de skimmer en de terugloop bevinden zich aan het nog niet uitgerolde uiteinde van de wand. Het betreft hier dus het laatste deel van de wand, dat rechts van de wandnaad (van buiten het zwembad uit gezien) terechtkomt.

You now have to install the pool wall. A minimum of three (3) people are required to install the wall and there should be no wind at the time.

Furthermore, we suggest that you use the packaging or a 60 cm x 60 cm (2' x 2') wooden board to protect the wall and help manoeuvre it. **Insert the wall into the wall channel, starting from the centre of one of the joiner plates. Make sure the skimmer hole is at the place where you want to put the filtration system.**

Important: The skimmer and water return holes are located at the unrolled end of the wall. This last section of the wall will therefore go on the right of the wall joint (when standing outside the pool).

Occorre ora installare la parete della piscina. Questa operazione richiede la partecipazione di minimo tre persone ed andrebbe effettuata un giorno in cui non c'è vento. Sugeriamo l'utilizzo di cartoni d'imballaggio oppure di una tavola di legno di 60 cm x 60 cm per proteggere la parete e facilitarne lo spostamento. Inserire la parete nel binario iniziando dal centro di una delle piastrine. Accertarsi che la predisposizione per lo skimmer sia situata nel punto previsto per l'installazione del sistema di filtrazione, in una delle sezioni tonde della piscina.

N.B.: La predisposizione per lo skimmer e per la bocchetta sono situate all'estremità della parete che non è ancora strotolata. Sarà quindi l'ultima sezione della parete che verrà installata a destra rispetto al punto di giunzione della parete (se vi trovate all'esterno della piscina).

Teraz należy zainstalować ścianę basenu. Montaż ściany powinien być przeprowadzany przy bezwietrznej pogodzie, przez co najmniej trzy (3) osoby. Zalecamy ponadto użycie kartonów z opakowań lub deski o wymiarach 60 cm x 60 cm w celu zabezpieczenia ściany i ułatwienia jej montażu. Należy wsuwać ścianę w dolną szynę, rozpoczynając od środka jednego z elementów łączących. Należy też upewnić się, że otwór na odstojnik znajduje się w miejscu, gdzie planuje się umieścić układ filtrowania wody.

Ważne: Otwory na odstojnik i na przepływ wody znajdują się przy nierozwiniętym końcu ściany. Ta ostatnia część ściany będzie się zatem znajdować na prawo (patrząc z zewnątrz basenu) od złącza ściany.

Jetzt ist die Beckenwand zu errichten. Zu diesem Vorgang werden mindestens drei Leute benötigt. Er sollte an einem windstillen Tag vorgenommen werden. Pappkartons oder eine 60 x 60 cm große Holzplanke können als Unterlage dienen, um die Wand zu schützen und deren Versetzen zu erleichtern. **Die Wand in die Schiene einsetzen, dabei von der Mitte einer Laufschiene aus beginnen. Genauso fortfahren: jeweils einen weiteren Pfeiler aufstellen und dann die Wand einsetzen. Darauf achten, daß die Öffnung des Schmutzfängers an dem zum Einbau der Filteranlage vorgesehenen Platz ist.**

Wichtig: Die Öffnungen des Schmutzfängers und des Wasserrücklaufs befinden sich am äußersten, noch nicht ausgerollten Ende der Wand. Dieses letzte Teilstück der Beckenwand muß demnach rechts von der Wandnaht (von außerhalb des Beckens aus gesehen) eingesetzt werden.

Agora já está tudo pronto para poder instalar as paredes da sua piscina. Instale a sua piscina num dia sem vento, prevendo a ajuda de pelo menos três pessoas para se efectuar este trabalho. Também sugerimos que utilize os cartões das embalagens ou uma placa de madeira de 60 cm x 60 cm para proteger o seu chão da piscina e para melhor manobrar a parede. Comece por encaixar a parede no centro de uma placa de união da calha que está no chão. Verifique se o buraco do captador dos detritos flutuantes (depurador) está colocado no sítio apropriado para a instalação do sistema de filtração.

Nota : Os buracos do captador dos detritos flutuantes (depurador) e do retorno de água estão situados na extremidade da parede que ainda não está desdobrada. Esta é portanto a última secção da parede a ser colocada à direita da junta da parede (isto quando estamos na parte exterior da piscina).

		3,66 m 12'	4,57 m 15'	5,49 m 18'	6,40 m 21'	7,32 m 24'	8,23 m 27'	9,14 m 30'
Dimension de mur*	Wall length*	11,48 m	14,43 m	17,22 m	20,07 m	23,01 m	25,76 m	28,75 m
Dimension der Beckenwand*	Dimensión de la pared*	37' 8"	47' 4"	56' 6"	65' 10"	75' 6"	84' 6"	94' 4"
Dimensione della parete*	Afmeting van de wand*							
Dimensão da parede*	Rozmiary ściany *							

* Mesuré du centre du trou au centre du trou de l'extrémité opposée
* Eweils von Lochmitte bis Lochmitte messen
* Medida desde el centro del orificio al centro del orificio
* Medida do centro do buraco ao centro do buraco

* From center of end hole to center of opposite end hole
* Misura dal centro del foro all'altro centro del foro
* Gemeten van het midden van het ene gat tot het midden van het andere
* Mierzono od środka otworu do środka otworu.

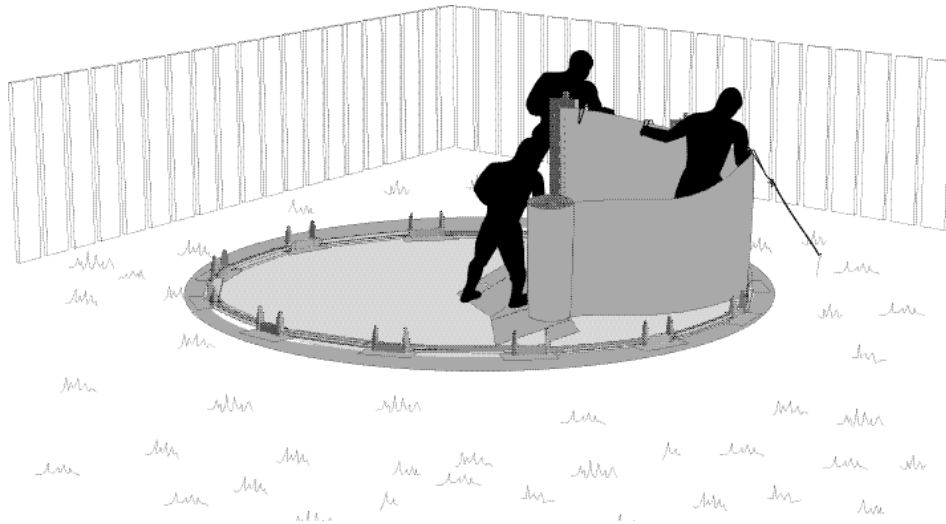

À mesure que vous déroulez le mur, vous devez poser les poteaux. N'oubliez pas cependant d'installer au préalable les enjoliveurs. Pour une plus grande stabilité, vous devriez utiliser de la corde et des crochets recouverts de vinyle épais. L'idéal demeure cependant de travailler à plusieurs personnes.

As you unroll the wall, you must install the uprights. However do not forget to install the base crowns. You should use rope and heavy vinyl-covered hooks to hold the wall steady. Ideally, however, you should work with several people.

Die Wand nach und nach ausrollen und dabei jeweils die Pfeiler installieren. Benutzen Sie Schnur und mit Kunststoff (Vinyl) verkleidete Haken, um die Wand zu stabilisieren. Am besten ist es jedoch, mit mehreren Personen zu arbeiten.

Debe ir colocando los paralelos a medida que vaya desenrollando la pared. Para obtener una mayor estabilidad, utilice una cuerda y ganchos recubiertos de vinilo grueso. Lo ideal es trabajar entre varias personas.

Man mano che viene srotolato la parete, occorre installare i montanti. Per una maggiore stabilità si consiglia di usare una corda e dei ganci ricoperti di uno strato di vinile spesso. Idealmente, comunque, bisognerebbe lavorare con più persone.

À medida que vai desdobrando a parede vá colocando as colunas. Para obter uma maior estabilidade deverá utilizar corda e ganchos revestidos de plástico espesso. A situação ideal seria fazer a instalação com a ajuda de outras pessoas.

Tijdens het uitrollen van de wand moet u de staanders plaatsen. Wij raden u aan stukken touw en met dikke kunststof beklede haken te gebruiken om de stabiliteit van de wand te vergroten. Het is echter het beste om dit karwei met meerdere personen uit te voeren.

W miarę rozwijania ściany należy zakładać słupki. W celu przytrzymania ściany można używać liny i ciężkich haczyków pokrytych winylem, ale najlepiej jest, gdy montażu dokonuje kilka osób.



Matériaux :

- Boîtes de carton ou planche de bois de 60 cm x 60 cm (2' x 2')
- Crochets recouverts de vinyle
- Corde et clous de 15,24 cm (6")

Materials:

- Cardboard packaging or a 60 cm x 60 cm (2' x 2') wooden board
- Vinyl-covered hooks
- Rope and 15.24 cm (6") nails

Material:

- Pappkartons oder eine 60 x 60 cm Holzplanke
- mit Kunststoff verkleidete Haken
- Schnur und Nägel (15,24 cm)

Materiales:

- Cajas de cartón o tabla de madera de 60 cm x 60 cm
- Ganchos cubiertos con vinilo
- Cuerda y estacas

Materiali:

- Ganci ricoperti di vinile
 - Corda e picchetti
- #### Materiais :
- Caixas de cartão ou tábuas de madeira de 60x60 cm

- Ganchos revestidos de plástico (vinil)
- Corda e estacas

Materiaal:

- Kartonnen verpakking of een stuk hout van 60 bij 60 cm
- Met vinyl beklede haken
- Touw en paaltjes

Materialy:

- Karton z opakowań lub deska drewniana o wymiarach 60 cm x 60 cm
- Haczyki pokryte winylem
- Lina i paliki

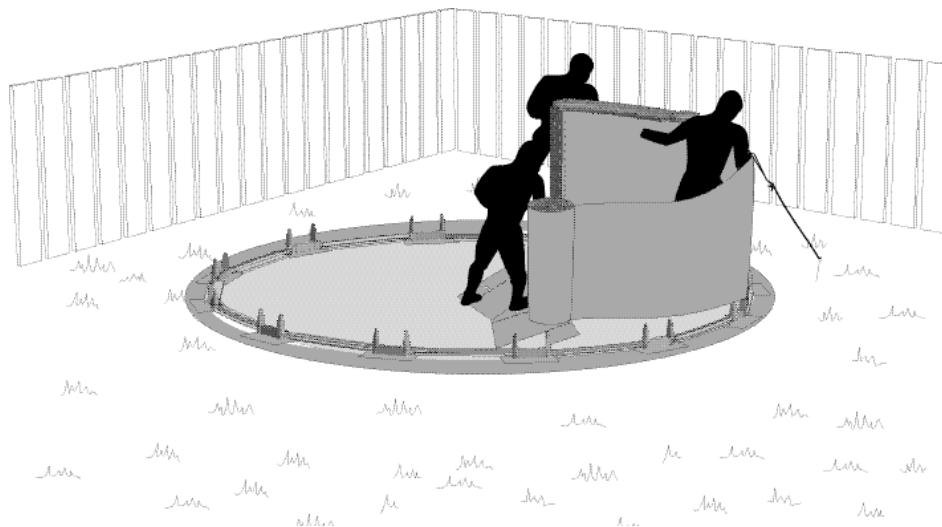

Afin de s'assurer d'une plus grande stabilité, nous vous recommandons également pendant le déroulement du mur de déposer temporairement les margelles.

To ensure greater stability, we recommend that you place the top ledges on the uprights as a temporary measure while unrolling the wall.

Um eine größere Stabilität zu gewährleisten wird außerdem empfohlen, während des Wandaufbaus die Randauflagen provisorisch zu installieren.

Para asegurar una mayor estabilidad, recomendamos asimismo colocar los asientos superiores provisoriamente mientras vaya desenrollando la pared.

Si raccomanda inoltre, per garantire una maggiore stabilità, di montare provvisoriamente dei bordi superiori mentre viene srotolato la parete.

Para garantir uma maior estabilidade, aconselhamos também que enquanto está a desdobrar a parede vá colocando, temporariamente, os parapeitos.

Om de wand meer stabiliteit te geven raden wij u aan de boordstenen tijdelijk op de staanders te leggen terwijl u de wand aan het uitrollen bent.

Dla zapewnienia lepszej stabilności zaleca się prowizoryczne umieszczenie cembrowiny na słupkach w miarę rozwijania ściany.



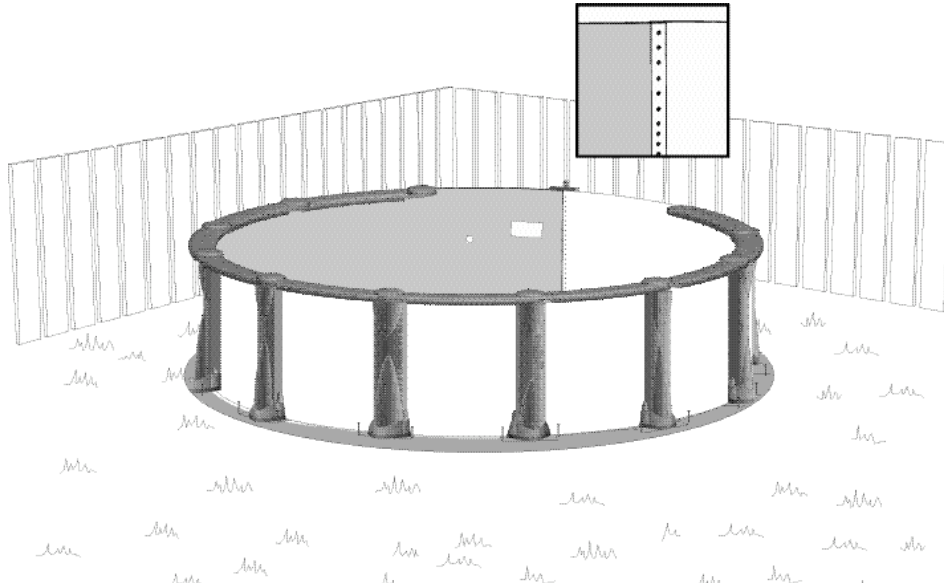

Le mur devrait être complètement déroulé.

- 1)** Si les trous de jonction du mur sont parfaitement alignés, passez directement à l'étape 21.
- 2)** Si votre mur semble trop court, vérifiez que les rails sont bien enfoncés dans chacune des platines.
- 3)** Si votre mur semble trop long, éloignez un peu les rails des coches centrales des platines, tout en vous assurant que les rails sont bien insérés dans les coches de retenue de la platine.

La pared está completamente desenrollada.

- 1)** Si las juntas de la pared concuerdan, pase directamente a la etapa 21.
- 2)** Si la pared parece demasiado corta, verifique que las canaletas estén bien introducidas en cada una de las platinas.
- 3)** Si la pared le parece demasiado larga, aleje un poco las canaletas de las muescas centrales de las platinas, asegurándose de que las canaletas estén bien introducidas en las muescas de retención de las platinas.

De wand moet nu volledig zijn uitgerold.

- 1)** Als de wandnaden perfect op elkaar aansluiten, kunt u direct met stap 21 doorgaan.
- 2)** Als de wand te kort lijkt, verzeker u er dan van dat elke wandrail volledig in het bijbehorende verbindingstuk geschoven is.
- 3)** Als de wand te lang lijkt, schuif de rails dan een klein eindje weg van de centrale inkeping in het bijbehorende verbindingstuk, maar zorg er wel voor dat de rails stevig in het verbindingstuk blijven zitten.

Now the wall should be completely unfolded.

- 1)** If the wall joints align perfectly, proceed directly to Step 21.
- 2)** If your wall appears to be too short, make sure that the wall channels are fully inserted into each joiner plate.
- 3)** If the wall appears to be too long, readjust the wall channels so that they are at a slight distance from the control notch in each joiner plate while making sure the wall channels are still in the joiner plate.

La parete dovrebbe essere completamente srotolata.

- 1)** Se i fori della parete sono perfettamente allineati, passare direttamente alla tappa 21.
- 2)** Se la parete sembra troppo corta, verificare se binari sono bene infilati in ciascuna delle piastrine.
- 3)** Se la parete sembra troppo lunga, allontanare leggermente i binari dalla tacca centrale delle piastrine, controllando che i binari siano inseriti correttamente nelle tacche di bloccaggio della piastrina.

Ściana basenu powinna być teraz całkowicie rozwinięta.

- 1)** Jeżeli elementy łączące ściany są ustawione prawidłowo, można przejść bezpośrednio do etapu 21.
- 2)** Jeżeli ściana wydaje się za krótka, należy sprawdzić, czy szyny podtrzymujące ścianę są prawidłowo włożone do płyt łączących.
- 3)** Jeżeli ściana wydaje się za długa, należy poprawić rozstaw podpórek, rozmieszczając je w pewnej odległości od wycięć w płytach łączących, zwracając jednocześnie uwagę na to, żeby podpórki były nadal umieszczone w płycie łączącej.

Die Wand sollte jetzt vollständig ausgerollt sein.

- 1)** Liegen die Wandnähte genau aneinander, sofort zum Schritt 21 übergehen.
- 2)** Scheint die Wand zu kurz, überprüfen, ob die Schienen vollständig in jede der Laufschiene eingeführt sind.
- 3)** Scheint die Wand zu lang zu sein, die Schienen ein wenig von den Mittelkerben abrücken. Dabei darauf achten, daß die Schienen noch vollständig in die Haltekerben der Laufschiene eingerastet sind.

A parede deveria estar completamente desdobrada.

- 1)** Se Os buracos das junções da parede estão perfeitamente alinhados, passe directamente para a etapa 21.
- 2)** Tem a impressão de que a parede está demasiado curta, verifique se as calhas estão bem enfiadas dentro das placas de união.
- 3)** Se a parede lhe parece demasiado comprida, afaste ligeiramente as calhas dos entalhes centrais das placas de união, tendo o cuidado de verificar se as calhas estão bem encaixadas dentro dos entalhes de fixação das placas de união.



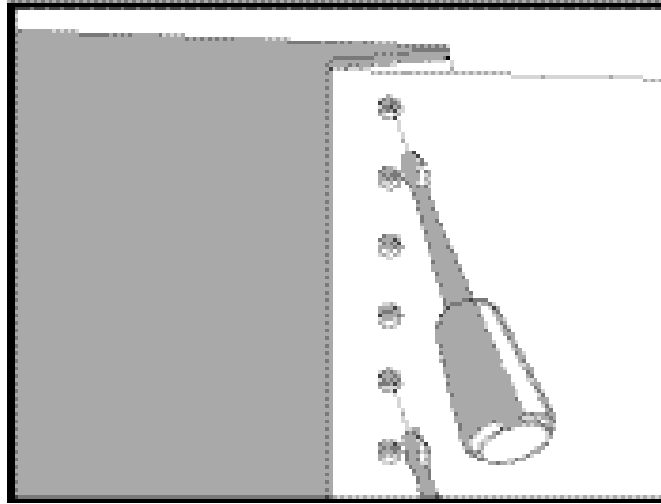

Lorsque les trous des deux extrémités du mur sont alignés, insérez deux ou trois tournevis dans ceux-ci en commençant par le bas afin de les garder alignés jusqu'à ce que vous ayez installé les vis.

When both ends of the wall are aligned, use two or three screwdrivers, starting at the bottom of the wall, to keep the wall aligned until you have installed the screws.

Passen die Öffnungen beider Wandenden zueinander, zwei oder drei Schraubenzieher einstecken (unten anfangen), um die Wandabgleichung zu erleichtern, bis die Schrauben eingesetzt sind.

Cuando los orificios de ambos extremos de la pared estén alineados, introduzca dos o tres destornilladores en los mismos, comenzando por la base, para mantenerlos alineados hasta que haya instalado los tornillos.

Quando i fori delle due estremità della parete sono allineati, inserirvi due o tre cacciaviti iniziando dalla parte inferiore in modo da tenerli allineati finché non vengono installate le viti.

Assim que as duas extremidades da parede estiverem alinhadas, introduza duas ou três chaves de fenda nos buracos, começando pela parte de baixo, para facilitar o alinhamento e enquanto não tiver enfiado os parafusos.

Wanneer de gaten in beide uiteinden van de wand op elkaar vallen, steek er dan van onderaf twee of drie schroevendraaiers in om ze op hun plaats te houden totdat de schroeven zijn ingedraaid.

Po dopasowaniu obu końców ściany należy wstawić do otworów dwa lub trzy śrubokręty, zaczynając od dołu ściany. Pomoże to równo ustawić ściany aż do chwili założenia śrub.



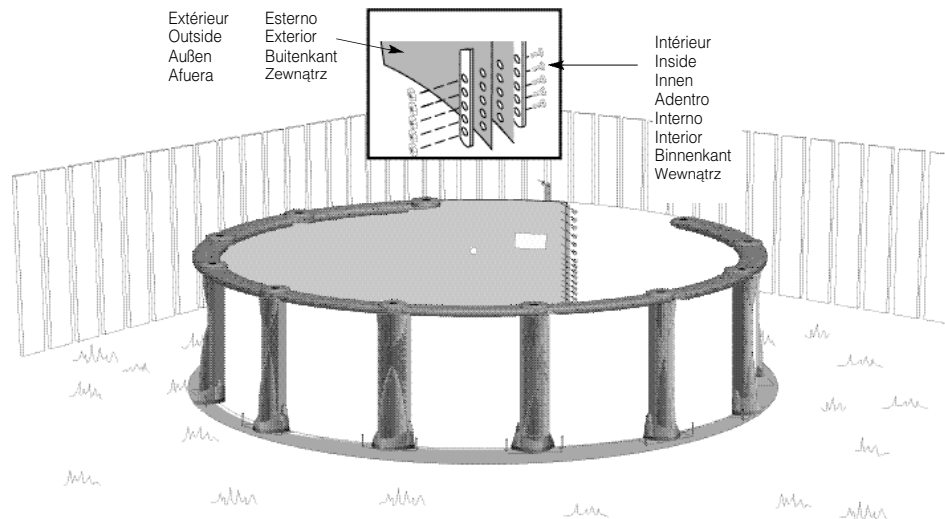

Enlevez le poteau vis à vis du joint de mur à l'aide d'un tournevis. Pour bien fermer le joint de mur, il est très important de placer une barre d'acier à l'intérieur du mur et l'autre à l'extérieur. La tête de vis mécanique doit se trouver à l'intérieur de la piscine et les écrous à l'extérieur. Assurez-vous que tous les trous et boulons sont utilisés. Référez-vous à l'autocollant apposé sur le mur intérieur, près du joint. Utilisez les boulons fournis avec le mur. Une fois le joint de mur complètement boulonné, réinstallez le dernier poteau, sans oublier d'installer l'enjoliveur, et apposez les deux dernières margelles.

Remove the upright located at the wall joint using a screwdriver. To fasten the wall joint, it is very important to place one steel bar on the inside of the wall and the other on the outside. Tighten the mechanical screws on the inside of the pool and the nuts on the outside. Ensure that all bolts and holes are used. Refer to the sticker on the inside of the wall near the joint. Use the bolts provided with the wall. Once the wall joint has been completely bolted, install once more the last upright and top ledges, without forgetting the base crown.

Den Pfeiler an der Wandnaht mit Hilfe eines Schraubenziehers entfernen. Um die Wandnaht sicher zu schließen ist es sehr wichtig, jeweils eine Stahlstange an der Beckeninnenseite und eine an der Beckenaußenseite anzubringen. Der Kopf der Maschinenschrauben sollte sich dabei an der Innenseite, die Muttern an der Außenseite befinden. Darauf achten, dass alle Schrauben und Löcher benutzt werden. Dazu den Aufkleber, der sich an Wandinnenseite nahe der Naht befindet, durchlesen. Es müssen die mit der Wand gelieferten Schrauben benutzt werden. Ist die Wandnaht vollständig zugeschraubt, den letzten Pfeiler wieder einsetzen, ohne dabei die Abdeckkappen zu vergessen. Anschließend die letzten beiden Randkappen wieder anbringen.

Retire el poste situado en la junta de la pared con un destornillador. Con el fin de cerrar bien la junta de la pared es muy importante colocar una barra de acero en la parte interior de la pared y otra en la parte exterior. La cabeza de tornillo mecánico debe estar en el interior de la piscina y los pernos en el exterior. Compruebe que se hayan utilizado todos los agujeros y pernos. Consulte la etiqueta autoadhesiva situada en la pared interior, cerca de la junta. Utilice los pernos que vienen con la pared. Una vez que la junta de la pared esté completamente empernada, vuelva a instalar el último poste sin olvidar de poner el embellecedor y los dos últimos brazos.

Togliere il montante situato all'altezza del punto di unione della parete usando un cacciavite. È molto importante posizionare due piattine d'acciaio, una all'interno e l'altra all'esterno della parete a rinforzo della chiusura. La testa della vite deve trovarsi all'interno della piscina ed i dadi all'esterno. Accertarsi che venga usato ogni foro e ogni bullone. Consultare l'autoadesivo situato all'interno della parete vicino al punto di chiusura. Utilizzare i bulloni che vengono forniti con la parete. Dopo aver completamente imbullonato la giunta della parete, reinstallare l'ultimo montante, senza dimenticare di installare l'elemento di finitura, e infine posizionare gli ultimi due bordi superiori.

Verwijder de staander tegenover de wandnaad met behulp van een schroevendraaier. Voor het sluiten van de wandnaad is het van groot belang zowel aan de binnenkant als aan de buitenkant van de wand een stalen staaf aan te brengen. De koppen van de machineschroeven moeten zich aan de binnenkant van het bassin bevinden, de moeren aan de buitenkant. Zorg ervoor dat u alle gaten en bouten gebruikt. Zie hiervoor de sticker aan de binnenkant van de wand, dichtbij de naad. Gebruik de bouten die met de wand worden meegeleverd. Wanneer u de wandnaad volledig met behulp van de bouten heeft afgesloten, zet u de laatste staander op zijn plaats terug, met inbegrip van het sierstuk, en brengt u de laatste twee boordstenen aan.

Retire, ajudado com uma chave de parafusos, a coluna que se encontra frente a frente da junta da parede. Para fechar bem a junta da parede, é muito importante que coloque uma barra de aço no interior da parede e outra no exterior. A cabeça dos parafusos mecânicos têm que ficar no interior da piscina e as porcas na parte exterior. Verifique bem se todos os buracos e todas as cavilhas foram utilizadas. Verifique com a etiqueta autocolante colocada na parte interior da parede perto da junta. Utilize as cavilhas que foram fornecidas com a parede. Assim que a junta da parede esteja totalmente abotoada, volte a instalar a última coluna, sem se esquecer de colocar o adorno e os dois últimos rebordos.

Należy usunąć słupek usytuowany przy złączeniu ściany za pomocą śrubokręta. Przy mocowaniu łącznika ściany jest bardzo ważne aby umieścić dwa stalowe pręty, jeden wewnątrz, a drugi na zewnątrz ściany. Należy teraz dokręcić śruby usytuowane wewnątrz basenu i nakrętki usytuowane na zewnątrz, zwracając uwagę by wszystkie pręty i otwory zostały wykorzystane. Patrz naklejka wewnątrz ściany przy złączeniu. Należy użyć prętów dostarczonych ze ścianą. Po całkowitym przymocowaniu ściany należy ponownie założyć ostatni słupek i pokryć cembrowiny, pamiętając o koronie podstawy.



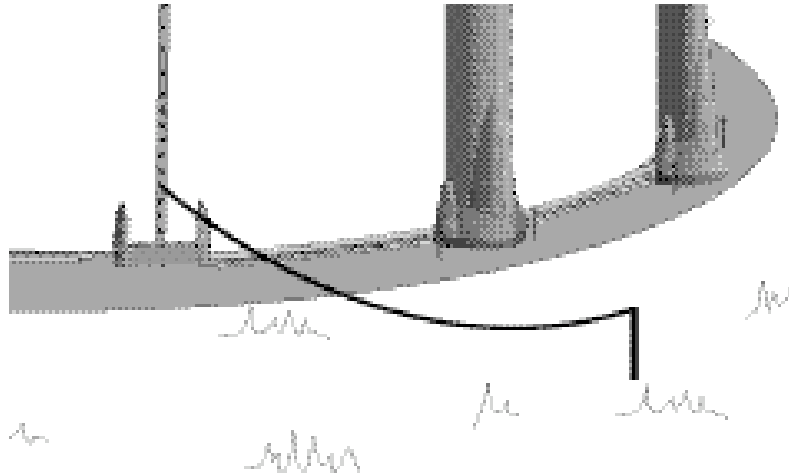

Important : Dans certaines régions géographiques, vous devez mettre votre piscine à la terre. Pour ce faire, vous n'avez qu'à enrouler un fil de cuivre autour du 4^e ou du 5^e écrou du joint du mur ; et à amener ce fil à 1,20 m ou 1,50 m (4' ou 5') de la piscine. Pour finaliser la mise à la terre, faites appel à un électricien.

Important: In certain regions you are required to electrically ground your pool. To do this, simply twist the end of a copper wire around the 4th or 5th screw nut on the wall joint and run a length of wire 1.20 m or 1.50 m (4' or 5') from the pool. You must then call an electrician to finish grounding your pool.

Wichtig: In manchen Regionen muß das Becken geerdet werden. Dazu genügt es, einen Kupferdraht um die 4. oder 5. Mutter der Wandnaht zu wickeln, und ihn 1,20 bis 1,50 m vom Becken wegzuleiten. Erdung von einem Elektriker fertigstellen lassen.

Advertencia: en ciertas regiones es menester conectar la piscina a tierra. Para ello, basta con enrollar un alambre de cobre alrededor de la cabeza de la cuarta o quinta tuerca de la junta de la pared y extenderlo a una distancia 1,20 m ó 1,50 m de la piscina. Para completar la conexión a tierra recurra a un electricista.

Attenzione: In alcune zone geografiche occorre effettuare una messa a terra della piscina. Per farlo, basta arrotolare un filo di rame attorno alla testa della 4^a o 5^a vite dove si congiunge la parete; portare il filo a 1,20 m o 1,50 m dalla piscina. Basta poi chiamare un elettricista per completare la messa a terra.

Atenção : Em certas regiões geográficas, terá que fazer uma ligação à terra da sua piscina. Para isso, vai ser necessário enrolar um fio de cobre à volta da 4^a e da 5^a porca, situada na junta da parede, levando esse fio de cobre até à distância de 1,20 m ou 1,50 m da piscina. Para finalizar, chame um electricista para lhe fazer a ligação à terra.

Let op: In sommige gebieden moet het bassin geaard worden. Hiervoor hoeft u slechts het uiteinde van een koperdraad om de vierde of vijfde moer van de wandnaht te wikkelen en die tot op een afstand van 1,20 à 1,50 m van het bassin weg te leiden. Laat het proces van aarding afmaken door een elektricien.

Ważne: W niektórych regionach wymagane jest uziemienie basenu. W celu zainstalowania uziemienia należy nawinąć drut miedziany dookoła główki czwartej lub piątej śruby złącza ściany i odprowadzić drut na odległość 1,20 lub 1,50 metra od basenu. Dalszą instalację uziemienia powinien wykonać wykwalifikowany elektryk, którego należy wezwać w tym celu.

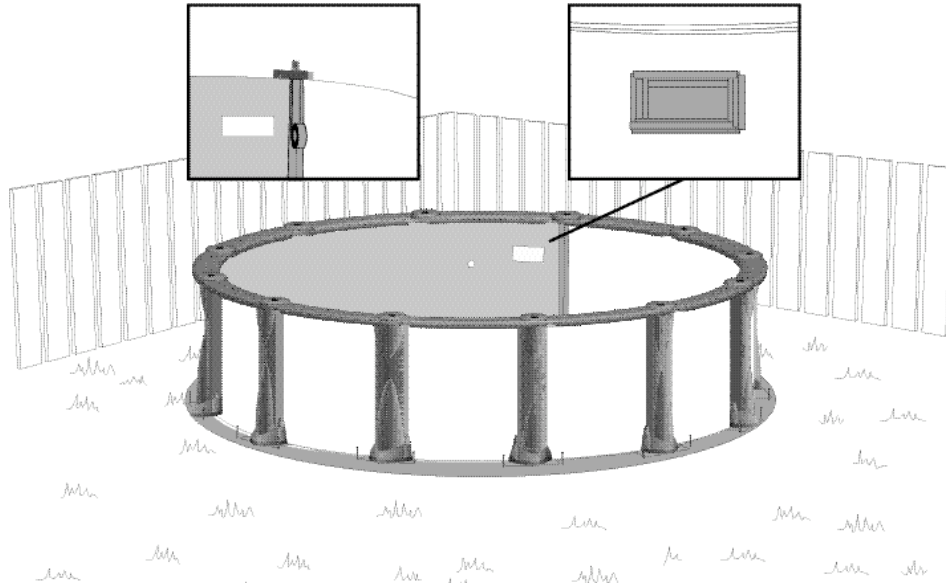

Recouvrez le joint du mur intérieur avec deux ou trois couches de ruban adhésif en toile (ruban). Prenez bien soin de cacher les têtes de vis.

Bouchez l'ouverture de l'écumoire avec du carton et du ruban adhésif pour éviter les fuites d'air.

Cubra la junta de la pared con tres capas de cinta adhesiva gruesa, como mínimo, cerciorándose de que las cabezas de los pernos estén totalmente cubiertas.

Tape la apertura del depurador con un recorte de cartón y cinta adhesiva para evitar las pérdidas de aire.

Bedek de wandnaad aan de binnenkant met twee of drie lagen dik afplakband. Zorg ervoor dat de schroefkoppen volledig bedekt zijn.

Bedek het gat voor de skimmer met karton en plakband om ontsnappen van lucht te voorkomen.

Cover the wall joint with two or three layers of duct tape. Make sure to cover the screw heads.

Cover the skimmer hole with cardboard and tape it in place to prevent air leakage.

Ricoprire il punto di unione della parete con due o tre spessori di nastro adesivo protettivo in tela. Assicurarsi di ricoprire bene le teste delle viti.

Coprire l'apertura dello skimmer con un cartone e del nastro adesivo per evitare le perdite d'aria.

Odstojnik zakryty taśmą samoprzylepną. Zabezpieczyć złącze ściany dwoma lub trzema warstwami taśmy samoprzylepnej, tak aby główki śrub były dobrze zakryte.

Przykryć otwór odstojnika tekturą i przylepić ją taśmą, żeby zapobiec uchodzeniu powietrza. Zalepić odstojnik taśmą samoprzylepną.

Die Wandnaht mit zwei oder drei Schichten festen Klebeband abdecken. Darauf achten, daß die Schraubenköpfe völlig bedeckt sind.

Die Schmutzfängerausparung mit Pappe bedecken und diese mit Klebeband befestigen, um ein Entweichen der Luft zu vermeiden.

Cubra a junta da parede interior com duas ou três camadas de fita adesiva grossa. Tenha o cuidado de tapar todas as cabeças dos parafusos.

Tape a abertura do captador dos detritos (depurador) com cartão e com fita adesiva para evitar fugas de ar.



Matériau :
- Carton

Material:
- Cardboard

Material:
- Pappe

Material:
- Cartón

Materiale:
- Cartone

Material :
- Cartão

Materiaal:
- Karton

Material:
- Pudełko kartonowe

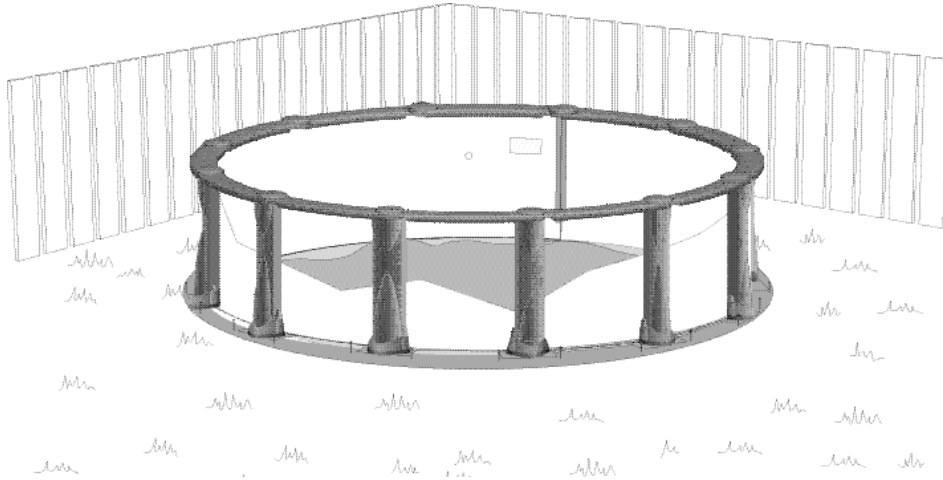

Si vous voulez installer un tapis de sol, c'est le moment de le faire. Mais au préalable, vous devez effectuer les étapes 29 et 30 pour préparer le sol. Assurez-vous que le tapis de sol est bien posé et qu'aucun pli ne s'est formé. Il peut être utile de mouiller le tapis pour bien l'étirer et l'ajuster. Consultez au besoin la notice d'installation fournie avec le tapis de sol.

If you want to install a pool carpet under the liner, now is the time to do so. Steps 29 and 30 must first be completed to prepare the ground. Make sure the pool carpet is properly placed, without any folds or wrinkles. It may be easier to spread out the carpet and adjust it if you dampen it first. If necessary, refer to the installation instructions provided with the pool carpet.

Falls Sie einen Schwimmbadbeckenunterlage unterlegen wollen, ist jetzt der richtige Zeitpunkt. Vorher müssen jedoch die Schritte 29 und 30 ausgeführt werden, um den Boden dafür vorzubereiten. Achten Sie darauf, daß die Unterlage glatt aufliegt, und daß keine Falten entstehen. Dazu die Unterlage anfeuchten und ihn anschließend glattstreichen und anpassen. Hierbei die Gebrauchsanweisung der Schwimmbadbeckenunterlage beachten.

Si desea instalar una alfombra debajo del forro éste es el momento indicado. Pero antes deberá seguir los pasos 29 y 30 de preparación del terreno. Cercíorese de que la alfombra esté bien colocada y que no se haya formado ningún pliegue. Es conveniente mojarla para estirlarla y ajustarla mejor. Consulte las directivas que acompañan la alfombra.

Se si vuole mettere del feltro sul fondo di della piscina, è giunto il momento di farlo. Vanno comunque seguite prima le tappe 29 e 30 per preparare il suolo. Assicurarsi che il feltro sia ben installato e che non si siano formate delle pieghe. Potrebbe risultare utile bagnare il feltro in modo da stenderlo e sistemarlo bene. Consultare eventualmente il manuale d'installazione fornito con il feltro.

Se vai instalar um tapete apropriado para o chão é agora a altura de o fazer. Mas antes disso, vai ter que efectuar as etapas 29 e 30 que são a preparação do chão. Verifique se o tapete está bem esticado e que não tem pregas (rugas). Para que esta operação seja bem sucedida, pode molhar o tapete para melhor o esticar e ajustar. Consulte o manual de instalação que acompanha o tapete apropriado.

Als u onder de voering een vloerbedekking in uw zwembad wilt aanbrengen, is het nu het moment. Voer echter eerst stappen 29 en 30 uit om de bodem te prepareren. Zorg ervoor dat de vloerbedekking glad komt te liggen, zonder plooiën. Het kan handig zijn het materiaal te bevochtigen, zodat u het vervolgens kunt gladstrijken en passend maken. Volg hiervoor de bij de vloerbedekking geleverde gebruiksaanwijzing.

Jeżeli planuje się założenie wykładziny na dno basenu, należy to teraz zrobić. Najpierw trzeba jednak przygotować podłoże według opisu podanego w etapach 29 i 30. Należy upewnić się, że wykładzina jest równo ułożona i że nie ma na jej powierzchni fałd ani zmarszczek. Rozłożenie i wygładzenie wykładziny może być łatwiejsze po jej zwilżeniu. Dodatkowe informacje podane są w instrukcji wykładziny dna basenu.

Matériau :

- Tapis de sol

Material:

- Pool carpet

Material:

- Schwimmbadbeckenunterlage

Material:

- Alfombra para piscina

Materiale:

- Tappeto per fondo di piscina

Material :

- Tapete próprio para chão de piscina

Materiaal:

- Zwembadtapijt

Materiały:

- Wykładzina dna basenu

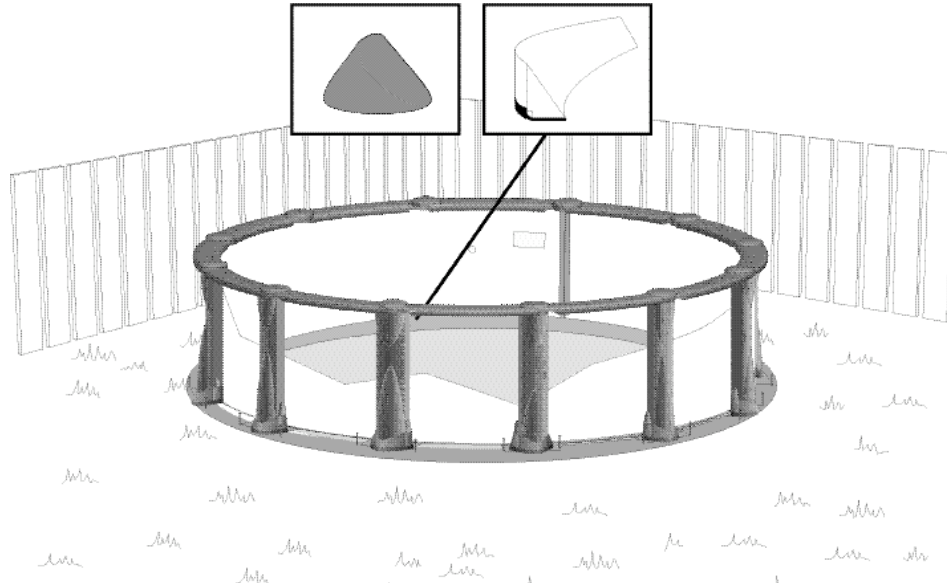

Vous pouvez maintenant préparer la doucine. La doucine est une petite butte qui se trouve tout le long du mur intérieur de la piscine. Elle empêche le liner de glisser sous le mur. Pour préparer la doucine, vous pouvez utiliser du sable ou, idéalement, des morceaux de polypropylène conçus à cette fin.

You are now ready to prepare the cove. The cove is a small slope around the inner wall circumference of the pool which will prevent the liner from slipping under the wall. You can use sand, or preferably, polypropylene pieces designed for this purpose.

Jetzt kann mit der Vorbereitung der Ausrundung begonnen werden. Hierbei handelt es sich um einen kleinen Damm, der rund um die Innenwand des Beckens anzulegen ist, um zu verhindern, daß die Innenhülle unter die Wand rutscht. Zum Bau der Ausrundung Sand oder besser noch vorgefertigte Kunststoffteile Polypropylen verwenden.

Ahora todo está listo para preparar la bovedilla, o sea una pequeña cuesta alrededor de la circunferencia interna de la piscina, que tiene como objetivo el impedir que el forro se deslice bajo la pared. Para preparar la bovedilla puede utilizar arena o, idealmente, secciones de polipropileno fabricadas especialmente para este fin.

Si può passare ora alla preparazione del conca. La conca consiste in un piccolo rincalzo situato lungo la parete interna della piscina. Serve ad impedire che il liner vinilico scivoli sotto la parete. Per preparare la conca si può utilizzare della sabbia o meglio ancora delle sezioni di polipropilene appositamente prefabbricate.

Pode agora começar a preparar as cunhas triangulares prefabricadas (uma espécie de calço). As cunhas triangulares é uma espécie de calço que é instalada à volta do redondo da parede interior da sua piscina. Esta cunha (calço) vai impedir que a tela (forro) se vá enfiando por debaixo da parede. Para preparar a cunha pode utilizar areia ou, mais adequadamente, as tais secções (cunhas) de polipropileno prefabricadas e concebidas para esse fim.

Nu kunt u met het aanbrengen van de bodemrand beginnen. Dat is een bolling die rond de binnenwand van het zwembad loopt om te voorkomen dat de voering onder de wand glijdt. U kunt voor de bodemrand zand gebruiken; voorgevormde stukken polypropyleen verdienen echter de voorkeur.

Należy obecnie przystąpić do zabezpieczenia wewnętrznego obwodu basenu przed wysłizgnięciem się wykładziny pod ścianę. Można w tym celu zrobić podwyższenie z piasku, najlepiej zaś jest użyć specjalnie do tego celu przeznaczonych stopni z polipropylenu.

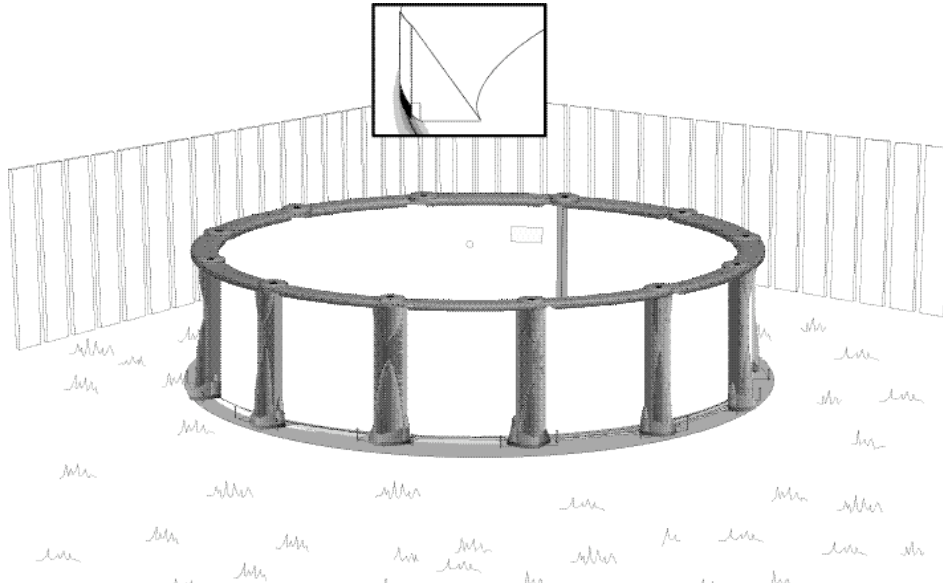

Si vous utilisez des morceaux de polypropylène, coincez-les dans le rail inférieur tout autour de la piscine. Passez ensuite à l'étape 29. Vous pouvez consulter la notice d'installation fournie avec les doucines de polypropylène.

If you are using polypropylene pieces, insert them in the lower wall channels of the pool and proceed to Step 29. Please refer to the installation instructions provided with the polypropylene coves.

Bei Benutzung der Kunststoffteile diese in die unteren Schienen rund um das Becken herum einklemmen. Anschließend zum Schritt 29 übergehen. Beachten Sie auch die Gebrauchsanweisung der Kunststoffbauteile.

Si utiliza secciones de bovedilla de polipropileno, colóquelas en las canaletas inferiores de la piscina. Luego pase a la etapa 29. Consulte las directivas que acompañan las bovedillas plásticas.

Se vengono utilizzate delle sezioni in polipropilene, esse vanno incastrate binario inferiore intorno alla piscina. Passare poi alla tappa 29. Consultare il manuale d'installazione fornito con i le sezioni di polipropilene.

Caso utilize as secções de polipropileno prefabricadas, encaixe-as na calha inferior e à volta da piscina toda. Passe de seguida à etapa Nº 29. Consulte o manual de instalação que acompanha as secções de polipropileno.

Gebruikt u stukken polypropyleen, klem die dan het hele zwembad rond in de onderste rail aan de binnenkant. Ga vervolgens verder met stap 29. Raadpleeg hierbij tevens de gebruiksaanwijzing bij de stukken polypropyleen.

Jeżeli używa się prefabrykowanych elementów z polipropylenu, należy wstawić je do dolnej szyny wzdłuż obwodu basenu, po czym można przejść do etapu 29. Przy montażu należy stosować się do wskazówek instrukcji dostarczonej wraz ze stopniami z polipropylenu.

Matériaux :
- Sections préfabriquées

Materials:
- Prefabricated pieces

Material:
- Vorgefertigte Kunststoffteile

Materiale:
- Secciones prefabricadas

Materiali:
- Sezioni prefabbricate

Materiais :
- Secções prefabricadas

Materiaal:
- Kant-en-klare bodemrand

Materiały:
- Elementy prefabrykowane

		3,66 m 12'	4,57 m 15'	5,49 m 18'	6,40 m 21'	7,32 m 24'	8,23 m 27'
Doucines préfabriquées	Gusci prefabbricati	10	12	15	17	19	22
Prefabricated cove pieces	Cunhas triangulares prefabricadas						
Fertigteile für Ausrundung	Kant-en-klare bodemrand						
Bovedillas prefabricadas	Stopnie prefabrykowane						

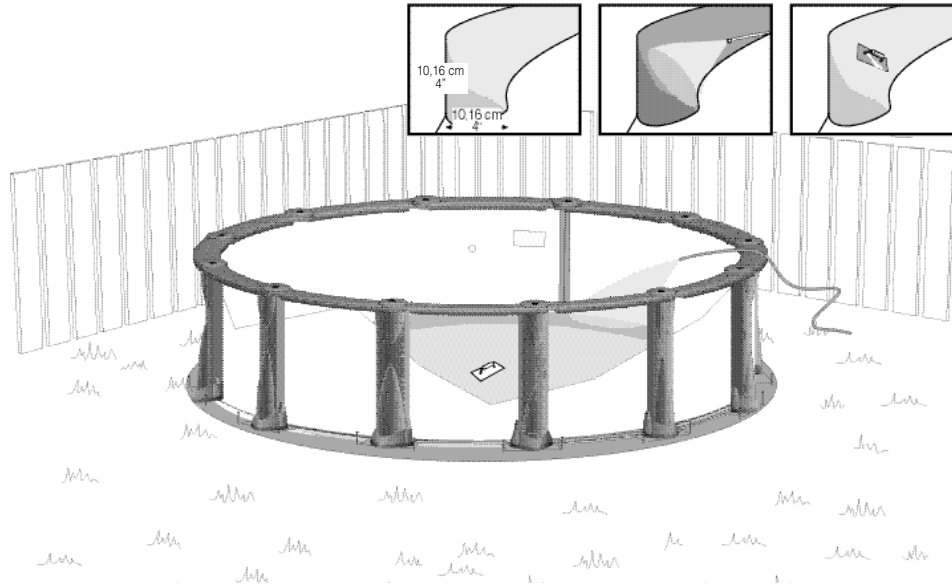

Si vous utilisez du sable, compactez-le autour du mur de manière à ce qu'il forme une doucine d'environ 10,16 cm (4") de hauteur et de 10,16 cm (4") de largeur au niveau du sol. Mouillez le sable pour le compacter et utilisez une truelle pour l'aplanir.

If you are using sand, pack it around the wall to form a cove of about 10.16 cm (4") high and 10.16 cm (4") wide at ground level. Wet the sand to pack it and use a trowel to spread it evenly.

Beim Gebrauch von Sand, diesen rund um das Becken packen, um damit einen 10,16 cm hohen und 10,16 cm breiten Damm (ab Bodenhöhe) zu errichten. Den Sand zum Verdichten anfeuchten, anschließend mit einer Kelle glattstreichen.

Si decide utilizar arena, acumúlela contra la pared en forma de bovedilla de 10,16 cm de alto y 10,16 cm de ancho en el nivel del suelo. Moje la arena para apisonarla bien y distribúyala uniformemente con una llana de albañil.

Se viene utilizzata la sabbia, compattarla intorno alla parete in modo da formare una conca di 10,16 cm di altezza e 10,16 cm di larghezza al livello del suolo. Bagnare la sabbia per compattarla ed usare una cazzuola per spianarla.

Caso utilize a areia, compacte-a à volta da parede formando assim uma espécie de cunha triangular com cerca de 10,16 cm de altura e de 10,16 cm de largura, a nível do chão. Molhe a areia para a comprimir (compactar) e com uma plaina manual, alise-a.

Gebruikt u zand, druk dat dan aan langs de wand totdat het een bodemrand van 10,16 cm hoog en 10,16 cm breed (op het niveau van de grond) oplevert. Bevochtig het zand om het te verdichten en strijk het glad met een troffel.

Jeżeli używa się piasku, należy uformować go dookoła krawędzi ściany i dna basenu na wysokość 10,16 cm. Należy zmoczyć piasek, by można go było łatwiej ubić, a następnie wygładzić przy pomocy kielni.

**Matériau :**

- Sable fin (sans débris)

Material:

- Fine sand (free of debris)

Material:

- Gesäuberter Feinsand

Material:- arena fina
(sin cuerpos extraños)**Materiale:**- Sabbia fina
(senza residui)**Materiais :**

- areia fina (sem detritos)

Materiaal:

- Fijn zand zonder stenen

Materiały:

- Czysty, drobny piasek

Sable nécessaire pour la doucine	Sabbia necessaria per il guscio	3,66 m	4,57 m	5,49 m	6,40 m	7,32 m	8,23 m
Sand required for the cove	Quantidade de areia suficiente para a cunha triangular	12'	15'	18'	21'	24'	27'
Benötigte Sandmenge für die Ausundung	Hoeveelheid zand voor bodemrand	0,30 t*	0,35 t*	0,40 t*	0,45 t*	0,50 t*	0,55 t*
A rena necesaria para la bovedilla	Ilość piasku niezbędna do zrobienia stopnia	0,35 t	0,40 t	0,45 t	0,50 t	0,55 t	0,60 t

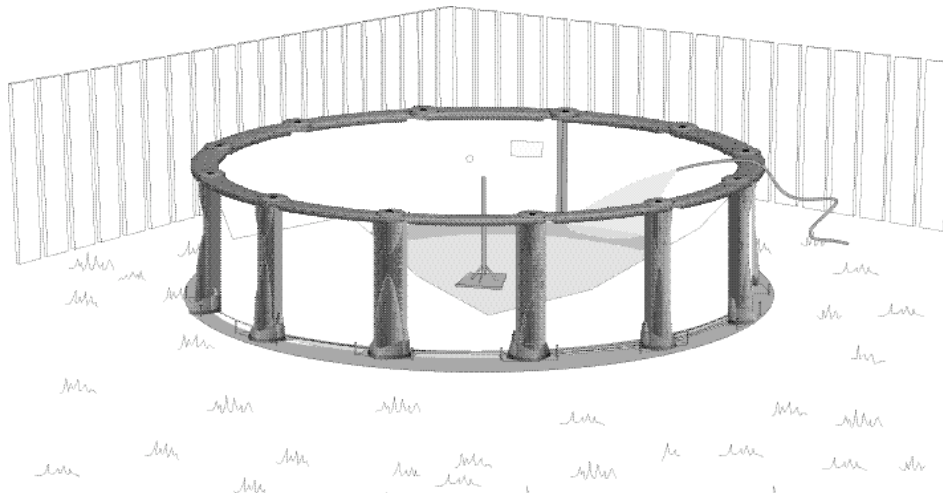

Mouillez le sable au fond de la piscine afin de l'aplanir. Compactez le sol à l'aide d'un pilon.

Wet the sand on the floor of the pool to smooth it. Pack it using a manual compactor.

Den Sand innerhalb des Beckens anfeuchten und glätten. Den Boden mit einem Stampfer verdichten.

Moje la arena en el fondo de la piscina y compáctela con una apisonadora manual.

Bagnare la sabbia del fondo della piscina per appianarla. Compattare il suolo con una mazzeranga.

Para poder aplanar o chão da piscina, molhe a areia. Com um pilão comprima a areia.

Bevochtig het zand op de bodem van het zwembad en strijk het glad. Gebruik een stamper om het te verdichten.

Zwilżyć piasek na dnie basenu i ubić go ręcznym ubijakiem.



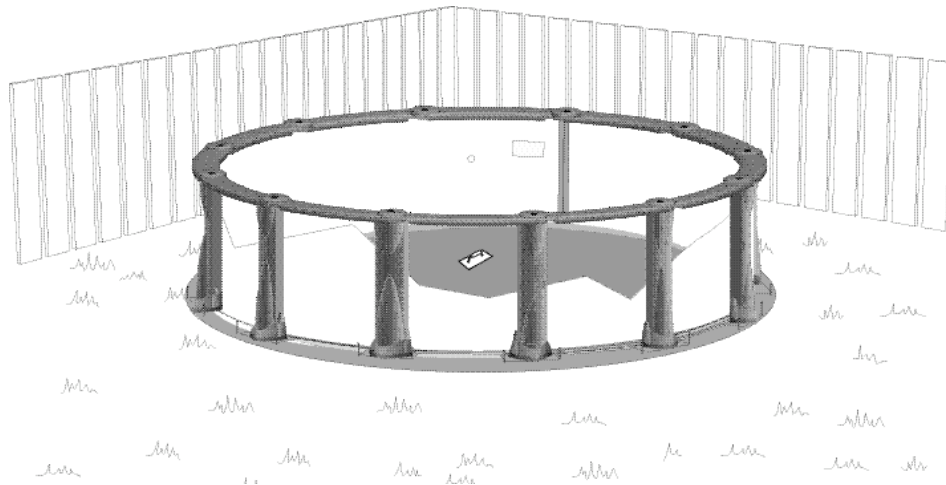

Utilisez une truelle pour aplanir le sable et étendez-le uniformément.

Use a trowel to smooth the sand and spread it evenly.

Mit einer Maurerkelle den Sand gleichmäßig verteilen und glattstreichen.

Alise y empareje la arena con una llana de albañil.

Utilizzare una cazzuola per appianare la sabbia e cospargerla uniformemente.

Utilize uma plaina manual para espalhar e alisar uniformemente a areia.

Strijk het zand met een troffel glad en verdeel het gelijkmatig.

Wyrównać i wygładzić piasek przy pomocy kielni.



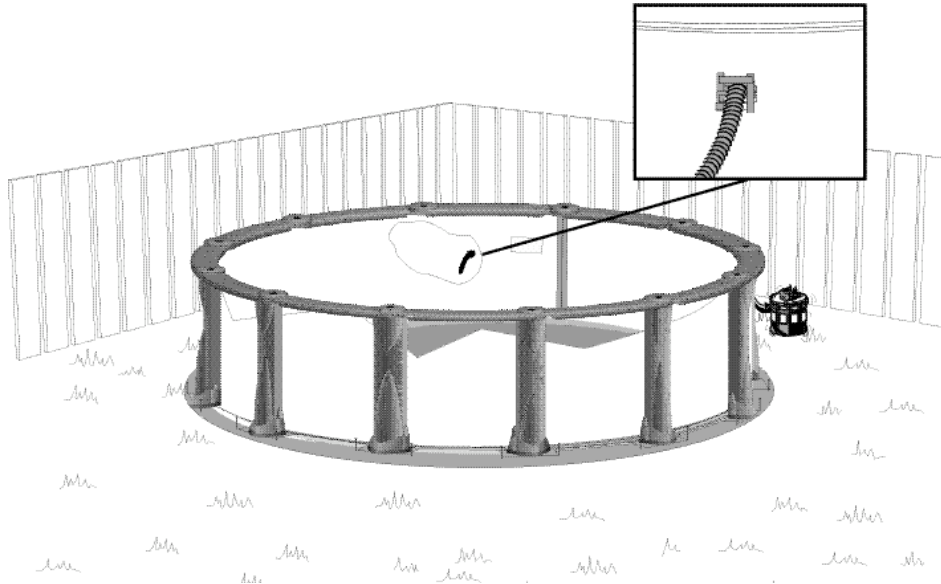

L'utilisation d'un aspirateur pourra vous aider à enlever l'air qui se trouve entre le mur et le liner. Cette technique facilite l'élimination des plis. Vous devriez cependant prendre les précautions suivantes :

- ne pas utiliser un aspirateur trop puissant ;
- recouvrir l'embout avec du ruban adhésif si nécessaire pour éviter qu'il ne déchire le liner ;
- insérer l'embout entre le mur et le liner (à environ 20 cm [8"]) en vous assurant de pouvoir le retirer sans problème ;
- fixer l'embout au mur avec un ruban adhésif épais.

La instalación de una aspiradora podrá ser útil para extraer el aire entre el forro y la pared. Este proceder permite eliminar pliegues en el forro. No obstante, hay que adoptar las siguientes precauciones:

- no utilice una aspiradora demasiado potente;
- si fuera necesario, envuelva con cinta adhesiva la boca de la manguera antes de aspirar, para prevenir que dañe el forro;
- introduzca la manguera entre la pared y el forro (a aproximadamente 20 cm), asegurándose de que podrá retirarla sin problemas;
- fije la manguera a la pared con cinta adhesiva gruesa.

Met behulp van een stofzuiger kunt u de lucht tussen de voering en de wand wegzuigen. Dit vergemakkelijkt het gladstrijken van vouwen in de voering. Let hierbij echter op het volgende:

- Gebruik een stofzuiger die niet te krachtig is;
- Omwikkel de mond van de stofzuiger met plakband voordat u hem in de wand steekt om beschadigingen aan de voering te voorkomen;
- Steek de slang ongeveer 20 cm in de wand, maar verzeker u ervan dat u hem er weer gemakkelijk uit kunt trekken.
- Bind de slang met dik plakband aan de wand vast.

An ordinary vacuum cleaner can be used to remove the air between the liner and the wall. This technique helps you to remove folds in the liner. However, the following precautions should be taken:

- Do not use an industrial vacuum cleaner which could be too powerful.
- Tape the end of the vacuum hose before inserting it into the wall so as not to damage the liner.
- Insert the vacuum hose approximately 8" (20 cm) into the wall, and ensure that you will be able to remove it later on.
- Attach the hose to the wall with tape.

Usando un aspiratore sarà possibile eliminare l'aria tra la parete e il liner vinilico. Questo permetterà di togliere le pieghe. Occorre comunque prendere le precauzioni seguenti:

- non va usato un aspiratore troppo potente;
- ricoprire eventualmente l'attacco dell'aspiratore con un nastro adesivo per evitare di strappare il liner vinilico;
- infilare l'attacco dell'aspiratore tra la parete e il liner vinilico (a circa 20 cm) controllando di poterlo togliere senza problemi;
- fissare l'attacco dell'aspiratore alla parete con un nastro adesivo spesso.

Do usunięcia powietrza zgromadzonego pomiędzy wykładziną a ścianą basenu można będzie użyć zwykłego odkurzacza. Pomoże to wyprostować fałdy wykładziny. Należy jednak podjąć następujące środki ostrożności:

- Nie należy używać przemysłowego odkurzacza, który może być za silny.
- Oblepić koniec węża odkurzacza taśmą przed przyłożeniem go do ściany, w celu uniknięcia uszkodzenia wykładziny.
- Włożyć wąż odkurzacza na odległość około 20 cm od ściany i upewnić się, że będzie go można później wyjąć.
- Przymocować wąż do ściany za pomocą taśmy samoprzylepnej.

Die Luft zwischen Hülle und Wand kann mit einem Haushaltsstaubsauger abgesaugt werden; dies vereinfacht die Faltenentfernung in der Hülle. Folgendes ist jedoch dabei zu beachten :

- Nur einen Haushaltsstaubsauger benutzen, da andere Arten zu stark sein können.
- Bevor der Schlauch in die Wand eingeführt wird, dessen Ende mit Klebeband umhüllen, um die Hülle nicht zu beschädigen.
- Den Schlauch ungefähr 20 cm tief in die Wand stecken, und sicherstellen, diesen nachher wieder leicht herausziehen zu können.
- Den Schlauch mit Klebeband an der Wand befestigen.

Para retirar o ar que eventualmente ficou entre a parede da piscina e a tela (forro) utilize um aspirador. Esta técnica também ajuda a eliminar as pregas (rugas) na tela (forro). Contudo é necessário que tenha as seguintes precauções:

- evite utilizar um aspirador industrial que pode ser demasiado potente;
- cubra, se necessário, a ponta da mangueira do aspirador com fita adesiva para evitar que ela rasgue a tela (forro);
- desça a mangueira do aspirador a cerca de 20, tendo o cuidado de verificar se vai poder retirar a mangueira sem causar problemas;
- prenda a mangueira do aspirador com uma fita adesiva grossa.



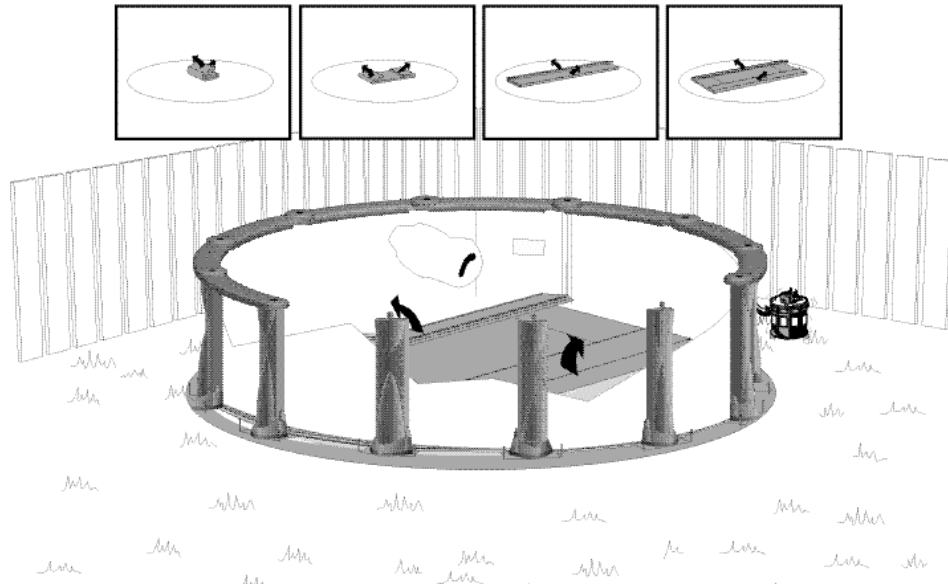

Il est maintenant temps de vous préparer pour l'installation du liner. À cette étape, vous devrez retirer les margelles et les crochets recouverts de vinyle du mur. Enlevez vos chaussures pour éviter de laisser des traces sur le liner et de le percer. En entrant dans la piscine, évitez de mettre trop de poids sur le mur car cela pourrait l'endommager. Retirez le liner de sa boîte en prenant bien soin de ne pas le percer. Dépliez-le depuis le centre de la piscine vers l'extérieur.

Important : Les dimensions du liner sont normalement plus petites que celles de la piscine. Le liner possède cependant la propriété de s'étirer lorsqu'il est chaud ; c'est pourquoi il est important de le poser par une journée chaude et ensoleillée.

Éste es el momento de instalar el forro. Quite el calzado para evitar dejar marcas y perforar el forro. Abra cuidadosamente la caja del forro y despliéguelo desde el centro de la piscina hacia el exterior.

Nota: normalmente el forro es de dimensiones más pequeñas que las de la piscina, pero tiene la propiedad de estirarse con el calor. Por ello importa elegir un día soleado y caluroso para instalarlo.

Nu kan de voering aangebracht worden. Trek daarbij uw schoenen uit om te voorkomen dat u sporen op de voering achterlaat, of die beschadigt. Haal de voering uit de verpakking. Wees voorzichtig dat u hem niet scheurt. Vouw de voering vanuit het midden van het bassin naar buiten uit.

N.B.: De voering heeft gewoonlijk geringere afmetingen dan het bassin. Het materiaal rekt echter onder invloed van warmte uit. Daarom is het van belang een warme, zonnige dag uit te kiezen voor het aanbrengen van de voering.

It is now time to prepare to install the liner. At this point, the top ledges and the vinyl-covered hooks have to be removed from the wall. Remove your shoes to avoid leaving marks or tearing the liner. When you step into the pool, avoid putting too much pressure on the wall so as not to damage it. Remove the liner from its box, taking care not to puncture it. Unfold the liner from the centre of the pool toward the sides.

Important: The liner is generally smaller than the support structure of the pool. Because it stretches more easily when warm, it is important that the liner be installed on a warm sunny day.

E giunto ora il momento di installare il liner vinilico. A questo punto dovrete togliere i bordi superiori ed i ganci messi provvisoriamente. Togliere le scarpe per non lasciare delle tracce sul liner vinilico ed evitare di bucarlo. Entrando nella piscina, è preferibile non mettere un peso troppo grande sulla parete perché potrebbe rovinarla. Tirare fuori il liner vinilico dalla scatola facendo molta attenzione a non bucarlo. Spiegalo partendo dal centro della piscina verso l'esterno.

Importante : Le dimensioni del liner vinilico sono generalmente più piccole rispetto a quelle della piscina. Ma il liner vinilico ha la proprietà di allungarsi quando è caldo; per questo è importante scegliere una giornata calda e soleggiata per installarlo.

Teraz można przystąpić do założenia wykładziny. Należy zdjąć obuwie, żeby nie uszkodzić wykładziny. Wyjąć ostrożnie wykładzinę z pudełka, tak żeby jej nie uszkodzić. Rozwijaj wykładzinę od środka basenu w kierunku brzegów.

Uwaga: Wykładzina jest na ogół mniejsza od struktury podtrzymującej basen, ale ma ona właściwość rozciągania się w cieple. Dlatego też radzimy zakładać ją w ciepły i słoneczny dzień.

Nun kann mit der Installation der Innenhülle begonnen werden. Dazu die Schuhe ausziehen, um keine Spuren darauf zu hinterlassen und eine Beschädigung zu vermeiden. Beim Einstieg in das Becken die Beckenwand nicht zu stark belasten, um die Wand nicht zu beschädigen. Vorsichtig die Hülle aus der Verpackung nehmen, ohne sie dabei einzureißen. Hülle von der Mitte des Beckens nach außen hin aufklappen.

Wichtig: Die Maße der Hülle sind im allgemeinen geringer als die des Schwimmbeckens. Die Innenhülle ist jedoch unter Wärmeinfluß dehnbar. Deshalb ist es wichtig, einen warmen, sonnigen Tag für den Einsatz der Hülle zu wählen.

Chegou o momento da instalação da tela (forro). Ande descalço (sem sapatos) sobre o fundo da piscina para não o estragar nem correr o risco de furar a tela (forro). Retire a tela da caixa com cuidado para não a rasgar. Desdobre a tela (forro) partindo do centro em direção ao exterior da piscina.

Nota : A tela (forro) tem geralmente medidas inferiores comparativamente ao tamanho da estrutura da piscina. Todavia a tela possui a capacidade de se expandir (esticar) em contacto com o calor, eis porque aconselhamos a sua instalação num dia de calor e de Sol.

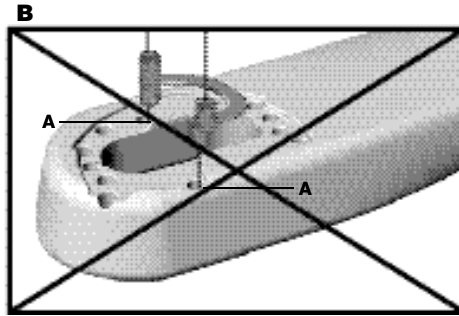
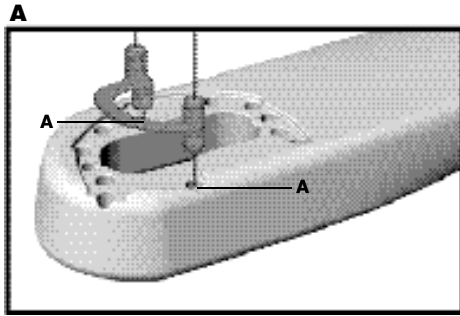
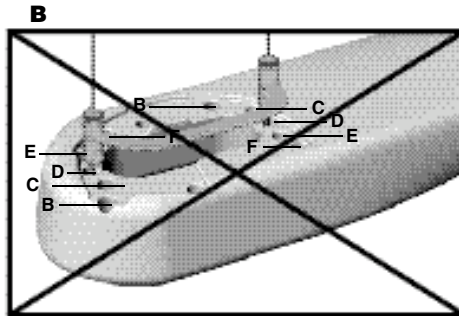
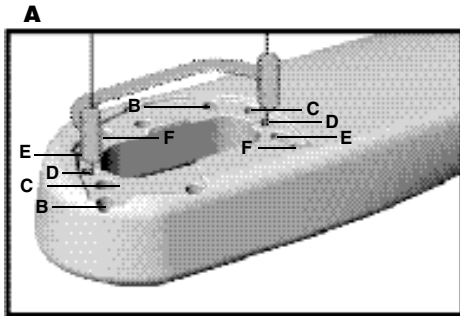
Discovery 12'**Discovery/Atrium**

**A = 12' ;
3,66m**

**B = 15' ;
4,57m**

**C = 18' ;
5,49m**

**D = 21' ;
6,40m**

**E = 24' ;
7,32m**

**F = 27' ;
8,23m**

Avant de procéder à l'installation du liner, vous devez insérer les goupilles dans les points d'ancrage adéquats du système d'indexation de la margelle. Veuillez vous référer à l'illustration **A** ci-dessus afin de déterminer les points pertinents à la dimension de votre modèle de piscine.

Attention : Assurez-vous d'introduire la goupille dans la bonne orientation en vous fiant aux illustrations ci-dessus. Dans le cas d'une piscine Discovery de dimension 3,66m (12') vous avez 8 margelles mais n'avez que 7 goupilles. Ceci est normal. Il restera donc une margelle sans goupille qui sera ultérieurement utilisée pour compléter l'assemblage des margelles.

Antes de proceder a la instalacion del forro, debe instalar las clavijas en los puntos de retencion adecuados en el sistema de ajuste del asiento superior. Refiérase a la ilustración **A**, aquí arriba, para determinar los puntos pertinentes a su modelo de piscina.

Nota: asegúrese de introducir la clavija en la buena a orientación, guiándose por las instrucciones que figuran aquí arriba. En el caso de una piscina Discovery de 3,66m, hay 8 asientos superiores pero solamente 7 clavijas, lo cual es normal. Quedará un asiento sin clavija, que se utilizará posteriormente para completar el montaje de los asientos.

Voordat u de voering gaat aanbrengen, moet u de pinnen in de juiste uitsparing van het indexstelsel van de bordstenen verankeren. Zie illustratie **A** hierboven om te bepalen welke uitsparing gebruikt moet worden voor uw model zwembad.

Belangrijk: Zorg ervoor dat u de pin in de juiste richting insteekt, zoals in de afbeelding hierboven is aangegeven. Als u een zwembad met een grootte Discovery van 3,66 m heeft aangeschaft, dan treft u 8 bordstenen, maar slechts 7 pinnen aan. Dit klopt. Er blijft uiteindelijk één bordsteen zonder pin over die zal worden gebruikt om de montage van de bordstenen te voltooien.

Before you begin installing the liner, you have to insert the pins into the appropriate anchoring slots of the top ledge index system. Please see illustration **A** above to determine which anchoring slots match the dimensions of your pool.

Important: Make sure that you insert the pin in the right direction as illustrated above. If you purchased a Discovery 3.66 m (12') pool you have 8 top ledges and only 7 short pins. This is normal. One of your top ledge will therefore remain without the short pin. This same top ledge will later be used to complete the assembly of all top ledges.

Prima di passare all'installazione liner vinilico, occorre inserire le coppiglia nei corrispondenti punti di ancoraggio del sistema di regolazione bordo superiore. Consultare l'illustrazione **A** soprastante per determinare quali sono i punti corrispondenti alla dimensione del vostro modello di piscina.

Attenzione: Quando viene infilata la coppiglia, accertarsi che sia orientata nel senso giusto aiutandosi con le illustrazioni soprastanti. Nel caso di una piscina Discovery di una dimensione di 3,66m, ci sono 8 bordi ma soltanto 7 coppiglie. Questo è normale. Resterà quindi un bordo senza coppiglia che verrà utilizzata più tardi per completare l'assemblaggio dei bordi.

Przed rozpoczęciem zakładania wykładziny należy włożyć pręty do odpowiednich otworów kotwiących w zamocowaniu cembrowiny. Postępując się rysunkiem **A**, umieszczonym powyżej, należy ustalić, które otwory kotwiące odpowiadają wymiarom Państwa basenu.

Uwaga: Należy zwrócić uwagę aby pręty były włożone we właściwym kierunku, jak pokazano powyżej. Basenowymi arzeDiscovery 3,66m ma 8 elementów cembrowiny, ale tylko 7 kołków. Jest to normalne – jeden element cembrowiny zostanie bez kołków i będzie wykorzystany na końcu montażu cembrowiny.

Bevor Sie mit der Installation der Hülle beginnen, müssen die Stifte in die passenden Verankerungslöcher des Randauflagenindexsystems gesteckt werden. Entnehmen Sie der obenstehenden Abbildung **A** welche Löcher für die Dimension Ihres Beckenmodells zu benutzen sind.

Wichtig: Achten Sie darauf, die Stifte richtig herum einzusetzen, sowie in der obenstehenden Abbildung dargestellt. Hat Ihr Schwimmbecken Discovery ein Größe von 3,66 m, finden Sie 8 Randauflagen aber nur 7 Stifte vor. Dies ist normal. Eine Randauflage bleibt so ohne Stift. Diese wird später gebraucht, um die Installation der Randauflagen zu vervollständigen.

Antes de começar a instalação da tela, tem que enfiar as cavilhas nos pontos de encaixe adequados para o sistema de ajustamento do parapeito. Consulte na parte de cima a ilustração **A** para determinar quais são os pontos de encaixe para a dimensão do modelo da sua piscina.

Atenção: Verifique se a cavilha está enfiada na boa posição, tal como o desenho acima demonstra. Especificamente para as piscinas Discovery com as dimensões de 3,66 m foram incluídos 8 parapeitos mas somente 7 cavilhas. É normal. O parapeito que está a mais não tem cavilha e, esta cavilha será para ser utilizada mais tarde quando completar a instalação dos parapeitos.

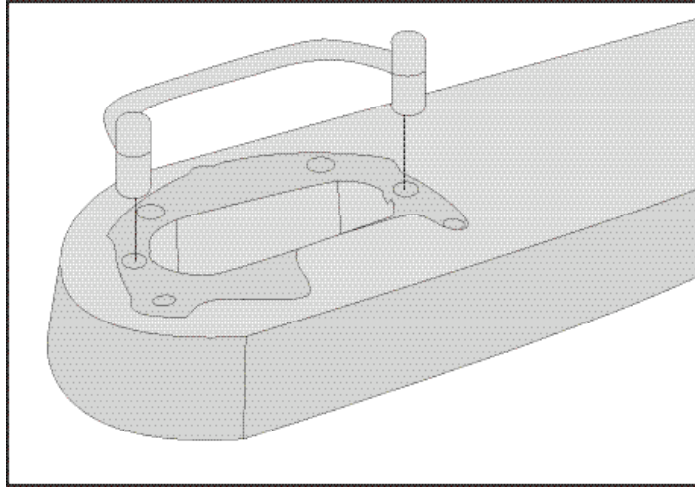
Atrium

Si vous possédez un modèle Atrium de dimension 3,66 m (12'), assurez-vous d'introduire la goupille dans la bonne orientation en vous fiant à l'illustration ci-dessus.

If you have purchased a 3.66 m (12') of the Atrium model, make sure that you insert the pin in the right direction as illustrated above.

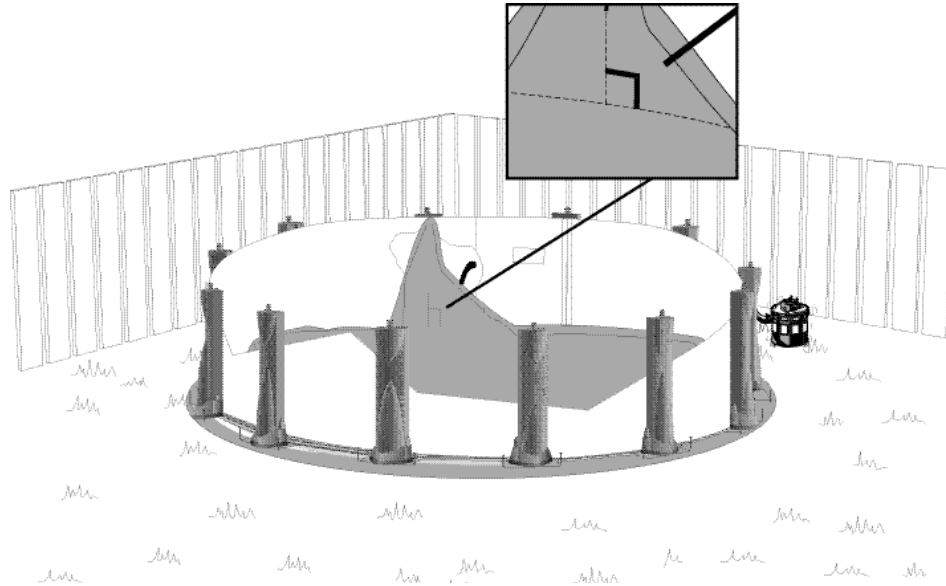

Vous pouvez commencer l'installation de votre liner. Utilisez la soudure verticale du liner comme point de référence et assurez-vous que celle-ci est bien verticale et perpendiculaire à la soudure du joint entre le mur et le fond.

You can now start installing the liner onto the pool wall. Use the liner's vertical seam as a guide and make sure the seam is vertical and perpendicular to the seam between the wall and bottom.

Anschließend mit der Befestigung der Hülle an der Beckenwand beginnen. Die senkrechte Futternahnt als Richtschnur benutzen, und zusehen, daß diese Naht senkrecht und rechtwinklig zur Naht zwischen Wand und Boden ist.

Ahora puede comenzar la etapa de instalación del forro. Utilice la costura vertical del mismo como punto de referencia y verifique que sea perfectamente vertical y perpendicular a la costura de la junta entre la pared y el fondo.

Si può iniziare quindi l'installazione del liner vinilico. Utilizzare la linea di giunzione della saldatura verticale del liner vinilico come punto di riferimento ed assicurarsi che sia in posizione verticale corretta, perpendicolare alla parete ed al fondo.

Pode agora começar a instalar a tela (forro). Tome como ponto de referência a linha de soldadura (união) vertical da tela (forro) e verifique se essa linha está bem vertical e perpendicular à linha de soldadura (união) entre a parede e o fundo.

Vervolgens kunt u de voering aan de wand gaan bevestigen. Gebruik hierbij de verticale naad van de voering als richtsnoer: zorg dat de naad verticaal en loodrecht op de naad tussen wand en bodem staat.

Teraz można przystąpić do instalacji wykładziny na ścianę basenu. Traktując pionową spoinę wykładziny jako punkt odniesienia, należy upewnić się, że jest ona umieszczona pionowo i prostopadle do krawędzi ściany i dna basenu.

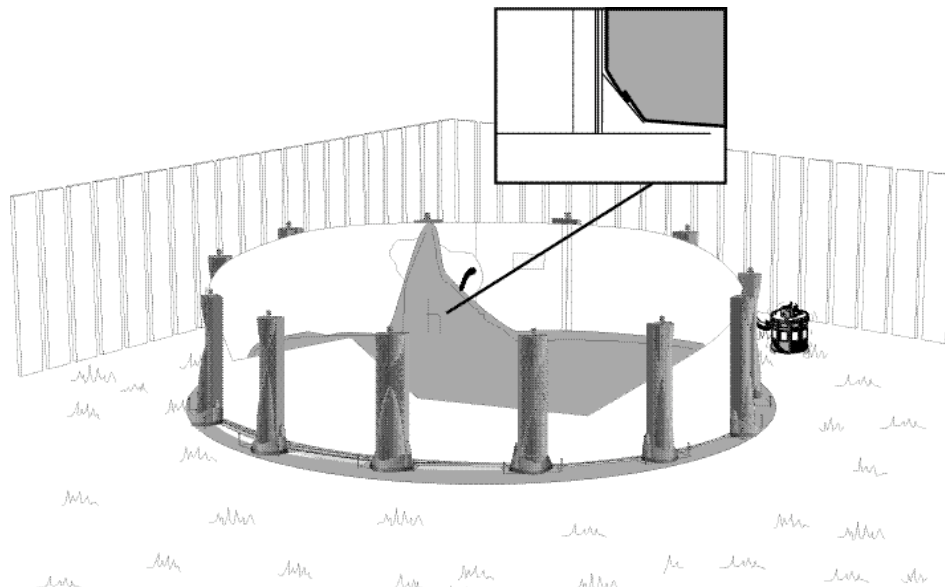

Assurez-vous que la soudure du liner (entre mur et fond) repose bien sur la doucine.

Make sure the seam between the wall and bottom sits on the cove.

Sicherstellen, daß die Naht zwischen Wand und Boden auf der Ausrundung ruht.

Cerciórese de que la costura del forro (entre la pared y el fondo) descansa bien sobre la bovedilla.

Assicurarsi che la giunzione della saldatura del liner vinilico (tra la parete ed il fondo) rimanga appoggiato bene sulla conca.

Verifique se, assenta bem sobre a cunha triangular, a linha de união (soldadura) que fica entre a parede e o chão, da tela (forro).

Verzeker u ervan dat de naad van de voering (tussen wand en bodem) goed op de bodemrand rust.

Należy upewnić się, że spoina wykładziny pomiędzy ścianą a dnem basenu spoczywa na podwyższeniu z piasku lub z prefabrykowanych bloków z polipropylenu.

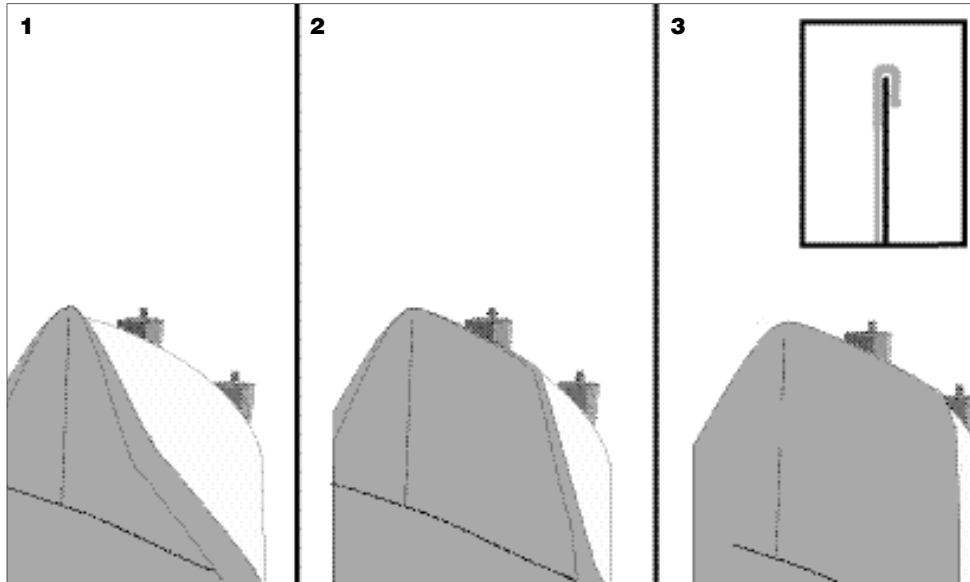

Il existe trois modèles de liner pouvant être utilisés avec cette piscine. Consultez les trois prochaines pages pour connaître la méthode d'installation pour votre modèle de liner.

Liner suspendu :

Utilisez la soudure verticale du liner comme point de référence et assurez-vous que celle-ci soit bien verticale et perpendiculaire à la soudure du joint entre le mur et le fond. Assurez-vous que la soudure du liner (entre mur et fond) repose bien sur la doucine. Fixez le liner au mur.

There are three types of liners for this pool. Consult the next three pages to know more about the installation method for your liner type.

Hung liner:

To install the liner, use its vertical seam as a guide and make sure the seam is vertical and perpendicular to the seam between wall and bottom. Make sure the seam between wall and bottom sits on the cove. Hang the liner onto the wall.

Drei verschiedene Hüllenarten können mit diesem Becken benutzt werden. Auf den folgenden drei Seiten können Sie mehr über die Installationsmethode für Ihre Hüllenart erfahren.

Einhänghülle

Die senkrechte Naht als Richtschnur benutzen und darauf achten, daß die Naht senkrecht und rechtwinklig zur Naht zwischen Wand und Boden ist. Sicherstellen, daß dabei die Hüllennaht zwischen Wand und Boden auf der Ausrundung liegt. Dann die Hülle an der Wand befestigen.

Existen dos modelos de forro que pueden utilizarse con esta piscina. Consulte las tres páginas siguientes para saber cuál es el método de instalación de su modelo de forro.

Forro suspendido:

Utilice la soldadura vertical del forro como punto de referencia y asegúrese de que la misma esté bien vertical y perpendicular a la soldadura de la unión entre la pared y el fondo. Asegúrese de que la soldadura del forro (entre la pared y el fondo) descansa bien sobre la bovedilla. Fije el forro a la pared.

Con questa piscine possono venire utilizzati tre modelli di liner vinilico. Consultare le tre pagine seguenti per sapere quale dei metodi d'installazione corrisponde al vostro modello di liner vinilico.

Liner vinilico con aggancio:

Utilizzare la linea di giunzione della saldatura del liner vinilico come punto di riferimento ed assicurarsi che sia ben verticale e perpendicolare alla giunta tra la parete ed il fondo. Accertarsi che la giunta del liner vinilico (tra la parete ed il fondo) rimanga appoggiato bene sulla conca. Fissare il liner vinilico alla parete.

Notare che i profilati bianchi che potrebbero trovarsi nella scatola del muro non vanno utilizzati con la sospesa.

Existem três modelos de tela (forro) que podem ser utilizados com esta piscina. Encontrará nas três páginas seguintes o método para instalar o seu modelo de tela (forro).

Tela (forro) suspensa :

Utilize a zona de soldadura vertical da tela (forro) como ponto de referência e certifique-se que ela está bem na vertical e na perpendicular em relação soldadura da junta entre a parede e o fundo da piscina. Verifique se a soldadura da tela (forro) (entre a parede e o fundo) está bem assente na cunha triangular. Prenda a tela (forro) à parede.

Er zijn drie verschillende soorten voering die bij dit zwembad kunnen worden gebruikt. Op de volgende drie pagina's wordt uitgelegd hoe elk soort voering moet worden aangebracht.

Hangvoering:

Om de voering aan te brengen moet u de verticale naad van de voering als richtsnoer gebruiken. Zorg ervoor dat de naad verticaal loopt en loodrecht op de naad tussen de wand en de bodem staat. Verzeker u ervan dat de naad van de voering (tussen wand en bodem) goed op de bodemrand rust. Hang de voering aan de wand.

Istnieją trzy typy wykładziny dla tego typu basenu. Trzy następne strony podają szczegółowe informacje dotyczące montażu konkretnych typów wykładziny.

Wykładzina zawieszona:

Przy zakładaniu wykładziny należy posłużyć się poziomym szwem i upewnić się, że jest on umieszczony poziomo i prostopadłe do szwu pomiędzy ścianą i dnem. Należy też sprawdzić, czy szew pomiędzy ścianą i dnem jest umieszczony w rowku. Wykładzinę należy zawiesić na ścianie.

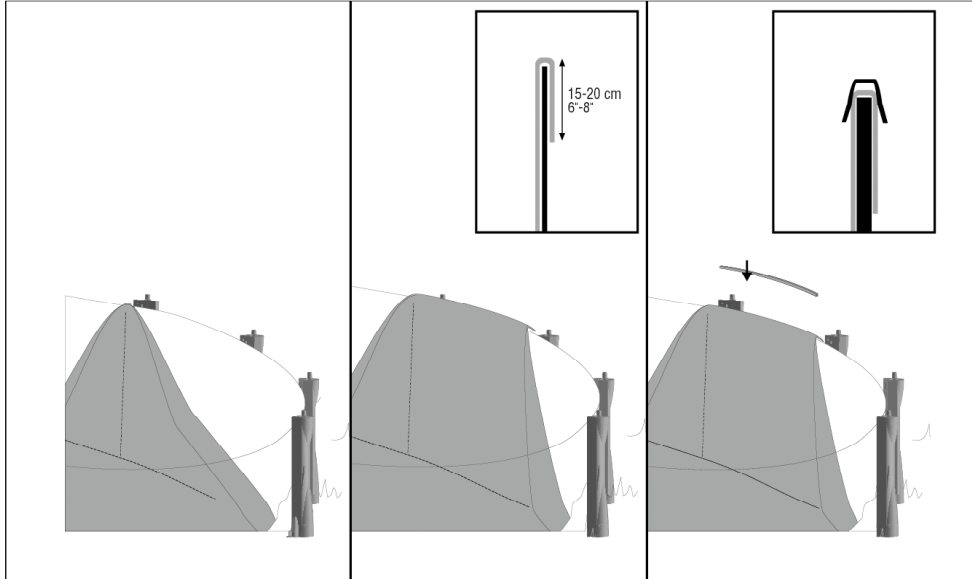
**Liner à rabat :**

Repliez le liner sur le mur. Fixez-le liner en place à l'aide des profilés de plastique blancs.

Note : Nous vous suggérons de replier le liner de 15 à 20 cm (6" à 8"), par dessus le mur.

Overlap liner:

Fold the liner over the top of the wall. Secure the liner in place with the molded white plastic components.

Note: We suggest an overlap of 15 cm to 20 cm (6" to 8").

Überlapphülle

Die Hülle über die Wand falten. Befestigen Sie die Hülle mit Hilfe der Kunststoffprofile.

Hinweis: Wir empfehlen, die Hülle 15 bis 20 cm weit über die Beckenwand zu falten.

Forro solapado:

Repliegue el forro sobre la pared. Fijelo con ayuda de los perfiles de plástico blanco.

Nota: le sugerimos que repliegue el forro 15 a 20 cm por encima de la pared.

Liner vinilico da sovrapporre

•Ripiegare il liner vinilico sulla parete. Fissare saldamente il liner vinilico per mezzo dei profilati di plastica bianchi che si trovano nella scatola della parete.

N.B.: Sugeriamo di ripiegare il liner vinilico sopra la parete su una larghezza variabile dai 15 cm ai 20 cm.

A tela (forro) com dobra ou beirada :

Vá dobrando a tela (forro) por cima da parede. Fixe a tela (forro) no seu lugar com a ajuda dos perfis de plástico branco .

Nota: Aconselhamos que a dobra da tela (forro) fique a 15 ou 20 cm de distância da parte de cima da parede.

Overlapvoering:

Vouw de voering om de wand. Klem de voering vast met behulp van de witte plasticprofielen.

Opmerking: De lengte van het stuk voering dat over de wand wordt gevouwen, moet ongeveer 15 à 20 cm bedragen.

Wykładzina z nakładką:

Należy zagiąć wykładzinę poza górną krawędź ściany. Zamocować wykładzinę elementami z białego plastiku.

Uwaga: Radzimy zastosować 15-20 cm nakładkę.

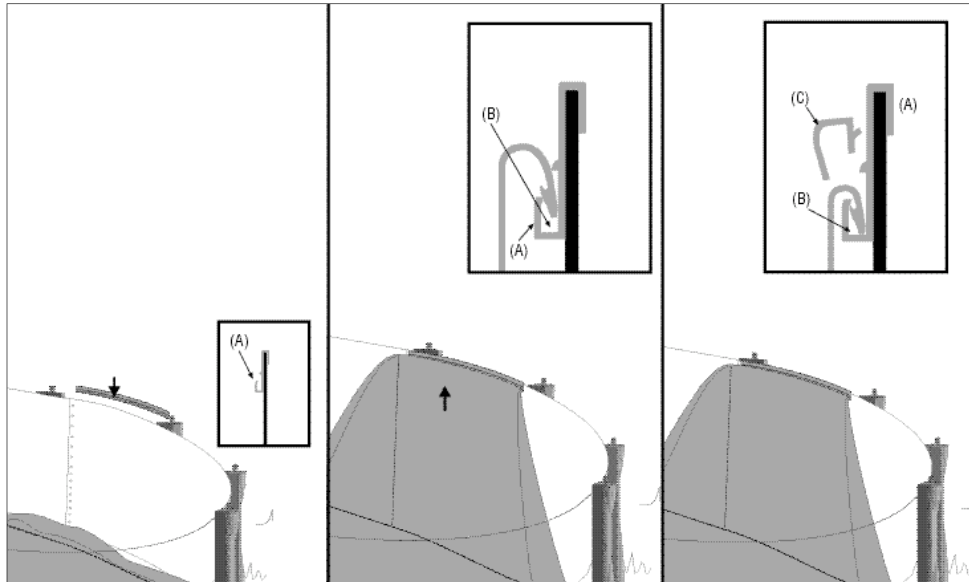

Liner à retenue par profilé de blocage :

Installer sur le mur les profilés de plastique (A) qui retiendront ultérieurement le liner en place. Accrochez le liner dans l'encavure (B) prévue à cet effet. Une fois l'installation terminée, bloquez le liner en place à l'aide de la deuxième pièce de plastique (C).

Important : Il est possible que certains types de profilés disponibles sur le marché ne soient pas compatibles avec le système de rail interne de la piscine Discovery/Atrium. Il est recommandé de vérifier cet aspect auprès de votre détaillant lors de l'achat de votre piscine Discovery/Atrium.

Bead lock liner:

Install the liner receptors (A) onto the wall. Hang the liner into the molded slot (B) of the receptors. Secure the liner in place with the locking device (C).

Important: Some types of bead locks which are available on the market may not be compatible with the interior channel system of the Discovery/Atrium pool. We recommend that you check with your dealer when buying your pool.

Einklemmhülle:

Abnehmen und jeweils die Plastikprofile (A) anbringen, die die Hülle an ihrem Platz halten. Die Hülle in die dafür vorgesehenen Aufnehmerschlitze (B) hängen. Nachdem dieser Vorgang abgeschlossen ist, die Hülle mit dem Plastikverschluss am vorgesehenen Platz festklemmen (C).

Wichtig: Es ist möglich, dass einige der Profilarten, die es zu kaufen gibt, nicht mit dem Innenschienensystem des Discovery/Atrium Beckens vereinbar sind. Es wird daher empfohlen, sich danach beim Kauf des Schwimmbeckens bei Ihrem Einzelhändler zu erkundigen.

Forro retenido por perfiles bloqueantes:

Introduce los perfiles de plástico (A), que retendrán posteriormente el forro en su lugar. Cuelgue el forro en la ranura del perfil (B) prevista al efecto. Una vez que haya terminado la instalación, bloquee el forro en su lugar con la segunda pieza de plástico (C).

Importante: Puede que algunos tipos de pestaña que se encuentran en el mercado no sean compatibles con el sistema de riel interno de la piscina Discovery o Atrium. Se aconseja verificar este aspecto con su concesionario en el momento de comprar la piscina Discovery o Atrium.

Liner vinilico con profili di aggancio :

Man Mano che i profilati di plastica (A) vengono installati per tenere ben saldo il liner vinilico. Agganciare il liner vinilico nella scanalatura (B) prevista per questo scopo. Dopo aver completato l'installazione, bloccare il liner vinilico per mezzo del secondo elemento di plastica (C).

Notare che i profilati di plastica bianchi che potrebbero trovarsi nella scatola della parete non vanno utilizzati con il liner vinilico agganciato con profili.

Importante:

È possibile che alcuni tipi di profili disponibili sul mercato non siano compatibili con il sistema di binari interni della piscina Discovery/Atrium. Si raccomanda di verificare questo punto presso il rivenditore al momento dell'acquisto della piscina Discovery/Atrium.

A tela (forro) presa por um perfil (tipo gancho) de fixação :

Colocando os perfis (tipo gancho) de plástico (A) que prenderão mais tarde a tela no seu devido lugar. Prenda a tela (forro) na ranhura de encaixe (B) (prevista para esse fim). Logo que esteja terminada a instalação, bloqueie a tela (forro) no seu lugar com a ajuda da segunda peça de plástico (C).

Belangrijk:

Het kan voorkomen dat bepaalde soorten op de markt verkrijgbare profielen niet compatibel zijn met het interne-railsysteem van het Discovery/Atrium-zwembad. Wij raden u aan uw leverancier op dit punt om advies te vragen bij de aankoop van uw zwembad.

Inklemvoering

Andere rail terwyl u de plasticprofielen (A) aanbrengt die de voering uiteindelijk op zijn plaats zullen houden. Hang de voering in de daarvoor bedoelde uitsparingen (B). Wanneer u klaar bent met deze handeling, klem de voering dan vast met behulp van het tweede stuk plastic (C), het zogenaamde afsluitmechanisme.

Importante :

É provável que certos tipos de perfis que se encontram no mercado não sejam compatíveis com o sistema de calha interna da piscina Discovery/Atrium. Aconselhamos que verifique este pormenor com o seu retalhista na altura da compra da piscina Discovery/Atrium.

Wykładzina z połączeniem odwijającym:

Szyny w miarę zakładania zaczepów (A) na ścianie. Następnie zawiesić wykładzinę na haczykach (B) zaczepów (A) i umocować wykładzinę przy pomocy zatrzasków (C).

Uwaga:

Niektóre typy zamków dostępne na rynku mogą nie pasować do systemu wewnętrznej szyny basenu Discovery lub Atrium. Radzimy sprawdzić to przy zakupie basenu.

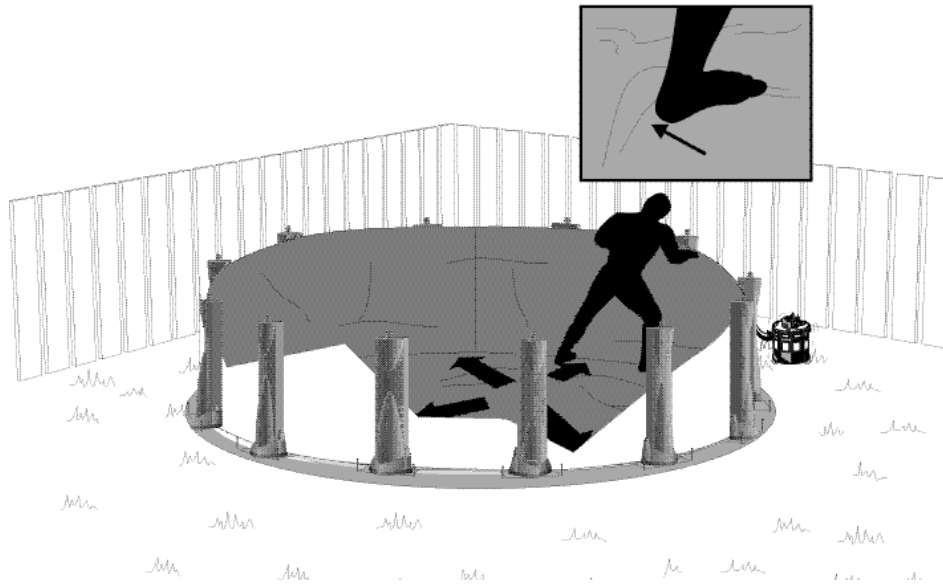

Actionnez l'aspirateur. Pendant que le liner est aspiré vers le mur, faites disparaître les plis du fond de la piscine en les repoussant vers la doucine. Une fois les plis disparus, débranchez l'aspirateur. Évitez de porter des chaussures lors de cette étape pour ne pas endommager la toile.

Turn on the vacuum cleaner. As the vacuum pulls the liner tight against the wall, push the liner outward with your feet to iron out any folds. Once finished, turn off the vacuum cleaner. Do not wear shoes while completing this step in order to avoid damaging the fabric.

Den Staubsauger anstellen. Während die Hülle durch das Absaugen zur Wand hin gezogen wird, die Falten am Beckenboden entfernen, indem sie zur Ausrundung hin gedrückt werden. Sind alle Falten entfernt, den Staubsauger abstellen. Für diesen Schritt die Schuhe ausziehen, um die Hülle nicht zu beschädigen.

Encienda la aspiradora. Mientras aspire el forro contra la pared, haga desaparecer los pliegues del fondo de la piscina empujando el forro con los pies hacia la bovedilla. Una vez que hayan desaparecido los pliegues, apague la aspiradora. Quite el calzado antes de comenzar esta etapa para evitar dañar el forro.

Azionare l'aspiratore. Mentre il liner vinilico viene aspirato verso la parete, far sparire le pieghe del fondo della piscina spingendole indietro verso la conca. Dopo aver eliminato le pieghe, staccare la spina dell'aspiratore. Si raccomanda essere scalzi durante questa tappa per non rovinare liner vinilico.

Ligue o aspirador e enquanto o aspirador chupa o ar existente entre a tela (forro) e a parede, vá fazendo desaparecer as pregas (rugas) do fundo da piscina, puxando-as em direção das beiras. Logo que terminada esta operação, desligue o aspirador.

Zet de stofzuiger aan. Terwijl de stofzuiger de voering gladtrekt en tegen de wand drukt, moet u de voering in de richting van de bodemrand duwen om eventuele vouwen op de bodem van het bassin glad te strijken. Bent u hiermee klaar, zet de stofzuiger dan uit. Draag bij deze stap geen schoenen om eventuele beschadigingen aan de voering te voorkomen.

Należy teraz włączyć odkurzacz. Podczas wysysania powietrza pomiędzy ściany i wykładziny za pomocą odkurzacza należy stopami rozciągać wykładzinę na zewnątrz w celu wygładzenia fałd. Po zakończeniu tej czynności należy wyłączyć odkurzacz. Nie należy wykonywać tej czynności w obuwiu, gdyż mogłoby to uszkodzić wykładzinę.





Vous devez maintenant réinstaller les margelles de façon définitive. Déposez une première margelle sur le mur en vous assurant que le poteau soit bien de niveau et que le bout de celui-ci se situe au centre du trou oblong de la margelle.

It is now time to permanently reinstall the top ledges. Install the first top ledge on the wall making sure the upright is levelled and situated in the middle of the top ledge hole.

Die Randauflagen jetzt endgültig installieren. Dazu eine erste Randauflage auf der Wand befestigen. Achten Sie darauf, daß der Pfeiler gerade ist und sich dessen Ende in der Mitte des länglichen Loches der Randauflage befindet.

Ahora debe reinstalar los asientos superiores de manera definitiva. Coloque un primer asiento sobre la pared, asegurándose de que el paral esté bien a nivel y la punta del mismo se encuentre en el centro del orificio ovalado del asiento superior.

Occorre ora reinstallare i bordi superiori in modo che restino fisse. Montare il primo bordo sulla parete assicurandosi che il montante sia bene a livello e che l'estremità di quest'ultimo sia posta al centro del foro oblungo della bordo.

Vai agora ter de voltar a instalar os parapeitos definitivamente. Coloque um primeiro parapeito em cima da parede mas verifique se a coluna está realmente ao nível e que a ponta da coluna está no meio do buraco oval do parapeito.

U moet nu de boordstenen opnieuw aanbrengen, ditmaal definitief. Leg de eerste boordsteen op de wand, waarbij u zich ervan verzekert dat de staander waterpas staat en dat de bovenkant ervan zich in het midden van de langwerpige opening in de boordsteen bevindt.

Teraz należy założyć cembrowinę na stałe. Zakładając pierwszy element cembrowiny na ścianę należy zwrócić uwagę, by podpórka była ustawiona równo i umieszczona w środku otworu w cembrowinie

	3,66 m 12'	4,57 m 15'	5,49 m 18'	6,40 m 21'	7,32 m 24'	8,23 m 27'
Margelles	8	10	12	14	16	18
Top ledges						
Randauflagen						
Asientos						
Vere						
Parapeitos						
Boordstenen						
Cembrowina						

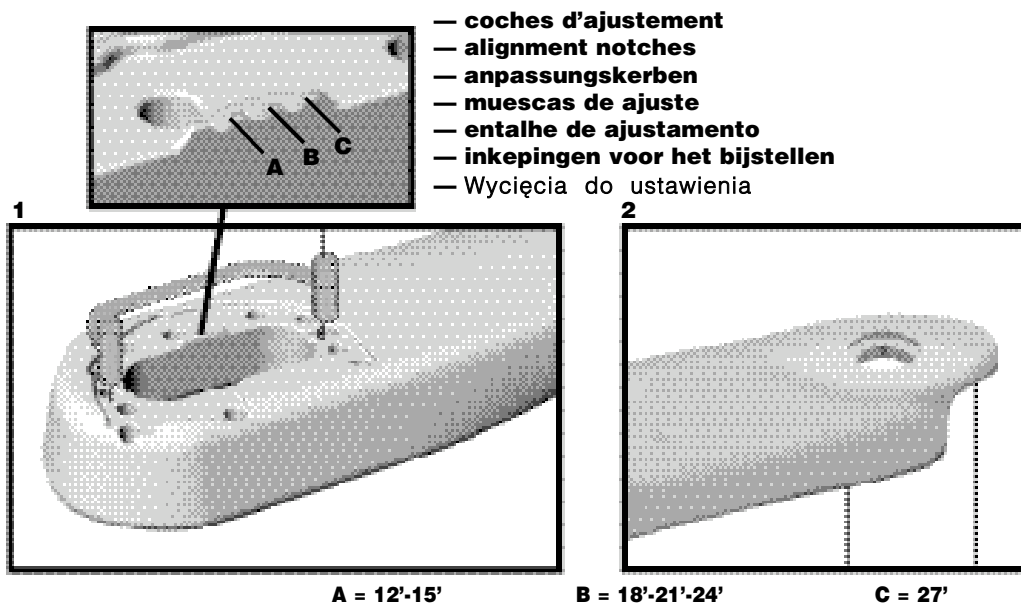

- coches d'ajustement
- alignment notches
- anpassungskerb
- muescas de ajuste
- entalhe de ajustamento
- inkepingen voor het bijstellen
- Wycięcia do ustawienia

Dans le sens des aiguilles d'une montre, emboîtez la deuxième margelle sur la première. Afin de faciliter le repérage des points d'ajustement interne lors de l'installation des margelles, des coches d'ajustement se trouvant près de la goupille (section mâle de la margelle) (**ill. 1**) ont été ajoutées. Ces coches vous permettront de repérer le point central d'ajustement de chacune des dimensions. Il suffit de diriger la flèche se trouvant à l'intérieur du joint de margelle (**ill. 2**) vers la coche appropriée.

Instale el segundo asiento superior sobre el primero, yendo en el sentido de las agujas del reloj. Para facilitar la ubicación de los puntos de ajuste interno al instalar los asientos, se agregaron muescas de ajuste cerca de la clavija (sección macho del asiento) (**figura 1**). Estas muescas le permitirán encontrar el punto central de ajuste de cada una de las dimensiones. Basta con dirigir la flecha que se encuentra en el interior de la moldura del asiento (**figura 2**) hacia la muesca adecuada.

Bewegend met de klok mee plaatst u de tweede boardsteen bovenop de eerste. Om bij het aanbrengen van de boardstenen de uitsparingen voor het bijstellen aan de binnenkant gemakkelijker te kunnen vinden, zijn dichtbij de pin (het mannetje van de boardsteen) (**afb. 1**) inkepingen voor het bijstellen aangebracht. Aan de hand van die inkepingen kunt u bepalen waar zich de centrale uitsparing voor het bijstellen bevindt die overeenkomt met de grootte van uw zwembad. U doet dit door de pijl aan de binnenkant van het voegstuk (**afb. 2**) te bewegen in de richting van de juiste inkeping.

Going on a clockwise direction, install the second top ledge on the first one. To make it easier for you to locate the interior alignment slots while you are installing the top ledges, alignment notches have been added close to each pin (male part of the top ledge) (**ill. 1**). These notches will help you locate the central alignment slot corresponding to each pool size. Simply move the arrow on the interior of the ledge cover (**ill. 2**) towards the appropriate notch.

Incastrare il secondo bordo sul primo ruotandola in senso orario. Vicino alla coppiglia (sezione maschio della vera) (**illustrazione 1**), sono state aggiunte delle tacche di regolazione in modo da facilitare l'identificazione dei punti di regolazione interni durante l'installazione del bordo. Queste tacche permetteranno di capire qual è il punto centrale di regolazione corrispondente a ciascuna delle dimensioni. Basta orientare la freccia situata all'interno del coprigiunto (**illustrazione 2**) verso la tacca corrispondente.

Idąc w kierunku wskazówek zegara, należy założyć drugi element cembrowiny na pierwszy. W celu ułatwienia lokalizacji wewnętrznych otworów służących do ustawienia cembrowiny, obok każdego preta (wystającej części cembrowiny) dodano wycięcia (**patrz rysunek 1**). Wycięcia te pomogą odnaleźć właściwy, środkowy otwór do ustawienia, odpowiadający danemu typowi basenu. Wystarczy po prostu przesunąć strzałkę na wewnętrznej pokrywie cembrowiny (**rysunek 2**) w kierunku odpowiedniego wycięcia.

Nun im Uhrzeigersinn vorgehen und die zweite Randauflage auf der ersten befestigen. Um das Auffinden der inneren Anpassungspunkte während der Installation der Randauflagen zu vereinfachen, finden Sie Anpassungskerb in der Nähe jedes Stiftes (in dem Teil der Randauflage, der in die Wand eingeführt wird) (**Abb. 1**). Diese Kerben helfen Ihnen dabei, die zentrale Anpassungspunkte für Ihre Beckengröße zu finden. Einfach den Pfeil auf der Innenrandabdeckung (**Abb. 2**) so drehen, daß er auf die entsprechende Kerbe zeigt.

No sentido dos ponteiros do relógio, encaixe o segundo parapeito sobre o primeiro. Para ser mais fácil encontrar os pontos de ajustamento interno no momento da instalação dos parapeitos, os entalhes de ajustamento que se encontram perto da cavilha (secção macho do parapeito) (**ilustração 1**) foram ajustados. Esses entalhes permitir-lhe-ão de encontrar o ponto central de ajustamento para cada uma das dimensões. Basta dirigir a seta que está dentro da junta de remate (**ilustração 2**) para o entalhe apropriado.

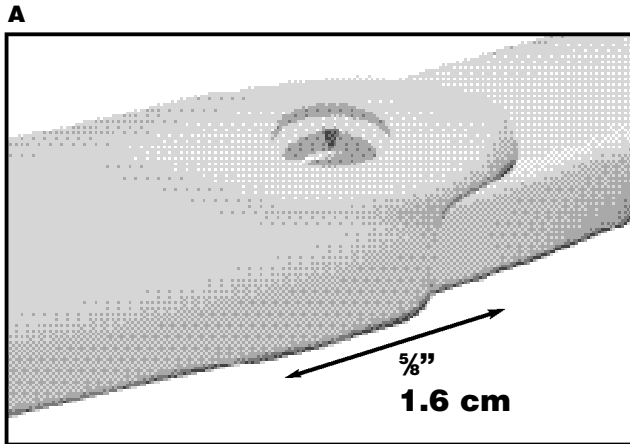

Afin d'ajuster les pièces adéquatement, il est possible que vous ayez à utiliser les points d'ajustement mis à votre disposition à cet effet et de déplacer la margelle vers la gauche ou la droite. Dans un tel cas, prévoyez un déplacement d'environ $\frac{5}{8}$ " soit vers la gauche ou vers la droite (**ill. A**) afin de s'assurer que le poteau est de niveau et bien situé au centre de l'oblong de la margelle. Voir l'étape 39. Vissez la margelle en place à l'aide du système EZ-Lock (**ill. B**). Répétez ces opérations pour compléter l'installation des margelles.

To make the pieces fit together, you may have to use the adjustment points provided for this purpose and move the top ledge to the left or right. In this case, the top ledge should be moved approximately $\frac{5}{8}$ " to the left or right (**ill. A**) to ensure that upright is levelled and situated in the middle of the top ledge hole. See step 39. Screw the top ledge in place with the EZ-Lock system (**ill. B**). Repeat these operations to complete the top ledge installation.

Damit die Teile gut ineinander passen, ist es möglich, daß Sie von den zu diesem Zweck vorgesehenen Anpassungspunkten Gebrauch machen und die Randauflagen nach links oder rechts verschieben müssen. Ist dies der Fall, sollte die Randauflage ca. 1,6 cm nach links oder rechts verschoben werden (**Abb. A**), um sicherzustellen, daß der Pfeiler gerade ist und sich in der Mitte des länglichen Loches der Randauflage befindet. (Siehe Schritt 39). Die Randauflage mit dem EZ-Locksystem an ihrem Platz festschrauben (**Abb. B**). Diesen Arbeitsgang wiederholen, um die Installation der Randauflagen fertigzustellen.

Para ajustar bien las piezas, es posible que tenga que utilizar los puntos de ajuste proporcionados con este fin y desplazar los asientos hacia la izquierda o la derecha. En tal caso, prevea un desplazamiento de alrededor de 1,6cm para un lado o para el otro (**figura A**) a fin de asegurarse de que el paraf está a nivel y bien situado en el centro del orificio ovalado del asiento. Refiérase a la etapa 39. Atornille el asiento en su lugar con el sistema EZ-lock (**figura B**). Repita estas operaciones para completar la instalación de todos los asientos.

Per incastrare correttamente i componenti, potrebbe risultare necessario l'utilizzo dei punti di regolazione predisposti a tale scopo; occorre allora spostare il bordo verso sinistra o verso destra. Prevedere in tal caso uno spostamento di circa 1,6 cm verso sinistra o verso destra (**illustrazione A**) per far sì che il palo montante si trovi a livello e sia posizionato correttamente al centro del foro oblungo del bordo. Vedi la tappa 36. Fissare il bordo avvitandolo col sistema EZ-Lock (sistema di fissaggio rapido) (**illustrazione B**). Ripetere la stessa operazione fino quando non viene completata l'installazione dei bordi.

Para que se possam ajustar as peças de forma adequada, é provável que tenha de utilizar os pontos de ajustamento, postos à sua disposição para esse efeito e que precise de remover o parapeto da esquerda para a direita. Neste caso, preveja uma deslocação de cerca de 1,6 cm, quer seja para a esquerda ou para a direita (**ilustração A**) para ter a certeza que a coluna está ao nível e bem colocada, exactamente ao centro oval do parapeto. Veja a etapa 39. Aparafuse o parapeto que já está colocado com o EZ-Lock (**ilustração B**). Repita esta operação até completar a instalação dos parapetos.

Om de onderdelen goed op elkaar aan te laten sluiten moet u wellicht de uitsparingen voor het bijstellen gebruiken, die voor dit doel zijn aangebracht, en de boordsteen naar links of naar rechts verschuiven. Is dit het geval, ga dan uit van een verschuiving van ongeveer 1,6 cm naar links of naar rechts (**afb. A**) om er zeker van te zijn dat de staander waterpas staat en goed geplaatst is in het midden van de langwerpige opening in de boordsteen. Zie stap 39. Schroef de boordsteen vast met behulp van het systeem EZ-Lock (**afb. B**). Herhaal deze handelingen totdat alle boordstenen zijn geplaatst.

W celu dokładnego dopasowania części można wykorzystać służące do ustawienia punkty i przesunąć cembrowinę w lewo lub w prawo. W tym przypadku należy przesunąć cembrowinę o około 1,6 cm w lewo lub w prawo (**rys. A**) dla zapewnienia, że podpórka jest umieszczona poziomo i znajduje się w środku otworu w cembrowinie. Patrz etap 39. Dokręć cembrowinę przy pomocy zamka typu EZ (**rys. B**). Powtarzać powyższe czynności aż do założenia całej cembrowiny.

	3,66 m 12'	4,57 m 15'	5,49 m 18'	6,40 m 21'	7,32 m 24'	8,23 m 27'
EZ-lock	9	11	13	15	17	19
EZ-Lock-Schnellverschluss						

Discovery

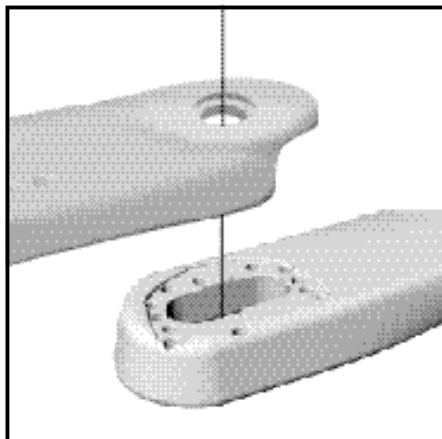

Cette étape vous concerne si vous avez acheté une piscine Discovery de dimension 3,66m (12'). Si vous avez acheté une autre dimension de piscine, passez à la prochaine étape.

Dans le cas d'une piscine Discovery de dimension 3,66m (12') vous avez 7 goupilles et 8 margelles. Il y a donc une margelle qui n'a pas de goupille. Ceci est normal. Cette margelle, et plus particulièrement le trou oblong de cette margelle, doit être utilisé comme point de fermeture de la piscine. C'est donc le dernier joint margelles que vous assemblerez avec le système EZ-Lock, vous permettant ainsi de compléter l'assemblage des margelles plus aisément.

Esta etapa le interesa si compró una piscina Discovery de 3,66m. Si compró una piscina de otra dimensión, pase a la etapa siguiente.

En el caso de una piscina Discovery de 3,66m, hay 7 clavijas y 8 asientos superiores. Quedará un asiento sin clavija, lo cual es normal. Este asiento, en particular el agujero ovalado de la misma, debe utilizarse como punto de cierre de la piscina.

Es por lo tanto la última junta de asiento que deberá montar con el sistema EZ-lock, que le permitirá completar el montaje de los asientos más fácilmente.

Deze stap is alleen op u van toepassing als u een zwembad met een grootte Discovery van 3,66 m heeft aangeschaft. Heeft uw zwembad een andere grootte, ga dan door naar de volgende stap.

Bij een zwembad met een grootte Discovery van 3,66 m treft u 7 pinnen en 8 boordstenen aan. Er is dus één boordsteen zonder pin. Dit is inderdaad zo. Deze boordsteen, en meer in het bijzonder de langwerpige opening ervan, moet worden gebruikt als sluitstuk van het zwembad. De laatste boordsteen wordt namelijk met het systeem EZ-Lock vastgezet, wat de afronding van het aanbrengen van de boordstenen gemakkelijker maakt.

This step is important for you if you have purchased a Discovery 3,66 m (12') pool. If you have purchased another dimension please proceed to next step.

In the case of a Discovery 3,66m (12') pool you have 7 short pin and 8 top ledges. This is normal. The top ledge without a short pin must be used to complete the assembly of all top ledges and to complete the installation of the pool. It is therefore the last top ledge joint you will assemble using the EZ Lock system, making it easier to complete the assembly.

Questa tappa vi interessa se avete acquistato una piscina Discovery di una dimensione di 3,66 m. Se avete acquistato una piscina di un'altra dimensione, passate alla tappa successiva.

Nel caso di una piscina Discovery di una dimensione di 3,66m, ci sono 7 coppiglie e 8 vere. Una delle vere resterà quindi senza coppiglia. Questo è normale. La vera, e più particolarmente il foro oblungo di quest'ultima, va utilizzato come punto di chiusura della piscina. L'ultimo giunto-vere è quindi quello che verrà assemblato col sistema EZ-Lock, permettendo così di completare l'assemblaggio delle vere con maggiore facilità.

Etap ten dotyczy wyłącznie posiadaczy basenów o wymiarze Discovery 3.66 metra. Posiadacze basenów o innych wymiarach mogą przejść na następnego etapu.

Baseno wymiarze Discovery 3.66 metra ma 7 kółków i 8 elementów cembrowiny. Jeden z elementów cembrowiny nie ma więc kółków. Jest to normalne – ten element cembrowiny, a dokładniej jego podłużna strona, posłuży jako zamknięcie basenu. Stanowi ona zatem ostatnie złącze, montowane przy pomocy systemu EZ-Lock i umożliwiające łatwiejsze zakończenie montażu cembrowiny.

Dieser Schritt betrifft Sie nur, wenn Ihr Schwimmbecken Discovery eine Größe von 3,66 m aufweist. Hat Ihr Becken eine andere Größe, gehen Sie zum nächsten Schritt über.

Im Falle eines 3,66 m großen Schwimmbeckens Discovery finden Sie 7 Stifte und 8 Randauflagen vor. Für eine der Randauflagen ist also kein Stift vorhanden. Dies ist normal. Diese Randaufgabe, oder genauer gesagt, deren ovale Öffnung wird als Verschlusspunkt des Beckens genutzt. An dieser letzten Randaufgabe wird nämlich das EZ-Lock-Verschlussystem befestigt. Das Anbringen der Randauflagen kann so leichter beendet werden.

Esta etapa diz-lhe respeito se comprou uma piscina Discovery de 3,66 m. Se comprou uma piscina com dimensões diferentes, passe imediatamente à etapa seguinte.

Relativamente às piscinas Discovery com dimensões de 3,66 m estas só têm 7 cavilhas e 8 parapeitos. Portanto há um parapeito que não tem cavilha. Isto é normal. Esse parapeito, mais especificamente aquele que tem o burado oblongo é para ser utilizado como parapeito de remate da piscina. Vai ser portanto a última junta de parapeito que vai ser instalada com o sistema EZ-Lock, o que aliás o vai ajudar a completar mais facilmente a instalação dos parapeitos.

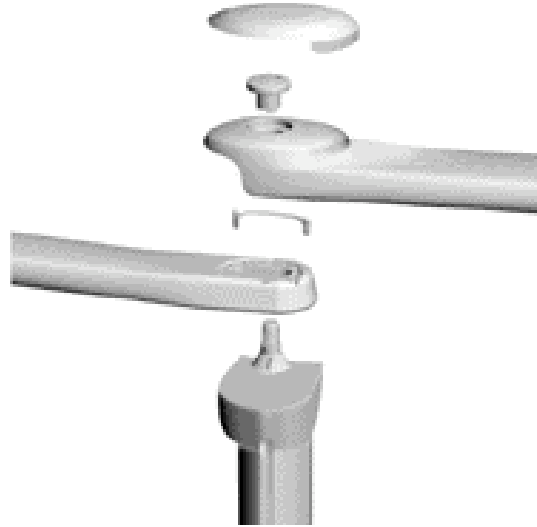
**A**

Si vous avez acheté une piscine Atrium, il vous reste à installer le joint de margelle. Le joint de margelle s'emboîte sur le « E-Z Lock » par l'entremise de trois crochets situés sur la face interne du joint de margelle. Le joint de margelle s'emboîtera ainsi autour du E-Z Lock.

L'installation se fait en 2 étapes tel que démontré ci-dessus. **A)** Aligner de l'intérieur vers l'extérieur. **B)** Pour encliqueter, agripper le joint en le tirant vers l'extérieur tout en poussant simultanément le poteau.

Attention : Une pression excessive risque d'endommager cette pièce.

Si ha comprado una piscina Atrium, le faltará instalar la junta de asiento. Esta se encaja en la pieza "E-Z Lock" por medio de tres ganchos situados en la cara interior de la junta de asiento. De esta manera, la junta encajará alrededor de la pieza "E-Z Lock".

La instalación se efectúa en dos etapas, como se demuestra en las ilustraciones. **A)** Alineación desde el interior al exterior. **B)** Para encajar la junta, agárrela y tire hacia el exterior empujando simultáneamente el poste.

Cuidado: Si se ejerce demasiada presión puede dañarse esta pieza.

Se comprou uma piscina Atrium, resta-lhe instalar a junta de remate. A junta de remate encaixa sobre o « E-Z Lock » através de três ganchos colocados sobre a face interna da junta de remate. A junta de remate encaixa-se desta forma à volta do E-Z Lock.

A instalação faz-se em duas etapas, tal como demonstramos acima. **A)** Alinhar do interior para o exterior. **B)** Para o encaixar e para que se ouça um clique, agarre na junta e puxe-a para a parte exterior, puxando também simultaneamente a coluna.

Atenção : Uma pressão excessiva pode estragar esta peça.

B

If you have purchased an Atrium pool, you must now install the ledge cover. The ledge cover clips onto the EZ-Lock. Apply a downward pressure on the cover until it clips around the EZ-Lock.

Installation is performed in 2 steps as per demonstration above. **A)** Align from the inside to the outside. **B)** Clip the ledge cover to the EZ lock by grabbing and pulling it toward the outside of the pool while simultaneously pushing the upright toward the inside.

Important: Excessive pressure may damage this part.

Se avete comperato una piscina Atrium, non vi resta altro che installare il coprigiunto. Quest'ultimo va incastrata sul "E-Z Lock" per mezzo di tre ganci situati dal lato interno il coprigiunto. il coprigiunto andrà quindi a incastrarsi intorno all'E-Z Lock.

L'installazione viene effettuata in due tappe, come illustrato nelle immagini.

A) Allineare dall'interno verso l'esterno.

B) Per incastrare il coprigiunto aggrappare quest'ultimo sulla sede prevista sul bordo e tirandolo verso l'esterno e spingere simultaneamente il montante.

Attenzione: Un'eccessiva pressione rischia di danneggiare il componente.

Posiadacze modelu Atrium muszą teraz zamontować pokrywę cembrowiny. Pokrywę przymocowuje się przy pomocy systemu EZ-Lock, naciskając pokrywę w dół aż zapnie się ona wokół zamka EZ-Lock.

Jak pokazano powyżej, montaż przeprowadza się w dwóch etapach. **A)** Równowestawić od wewnątrz i na zewnątrz. **B)** Przymocować pokrywę cembrowiny do zamka EZ przytrzymując i ciągnąc ją na zewnątrz basenu i popychając równocześnie słupkę do wewnątrz.

Uwaga: Użycie nadmiernej siły może spowodować uszkodzenie tej części.

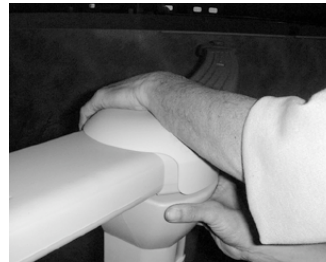
C

Haben Sie ein Atrium-Schwimmbecken erworben, muss nun die Randkappe angebracht werden. Die Randkappe auf dem EZ-Lock festklemmen. Dazu die Randkappe nach unten drücken, bis sie um das EZ-Lock herum einrastet.

Den Aufbau in 2 Schritten, gemäß der obigen Abbildung ausführen. **A)** Die Angleichung von der Innenseite zur Außenseite hin vornehmen. **B)** Die Randkappe auf dem EZ-Lock festklemmen. Dazu die Kappe festhalten und zur Beckenaußenseite ziehen. Gleichzeitig den Pfeiler nach innen schieben.

Wichtig: Nicht zu stark aufdrücken, sonst kann das Teil beschädigt werden.

Als u een zwembad van het model Atrium heeft aangeschaft, moet u nu nog de afsluitkappen aanbrengen. Een afsluitkap kan worden vastgeklit op een EZ-Lock dankzij de drie haakjes die zich aan de binnenkant van elke afsluitkap bevinden. Door een neerwaartse druk op de kap uit te oefenen, klikt u deze op de EZ-Lock vast.

Zoals u op de foto's hierboven kunt zien, gebeurt het aanbrengen in twee stappen. **A)** Leg de kap met een van binnen naar buiten gerichte beweging op zijn plaats. **B)** Pak de kap vast en oefen er een naar buiten gerichte kracht op uit, terwijl u er tegelijkertijd de staander in vastdrukt.

Belangrijk: Bovenmatige krachtsuitoefening kan leiden tot beschadiging van het onderdeel.

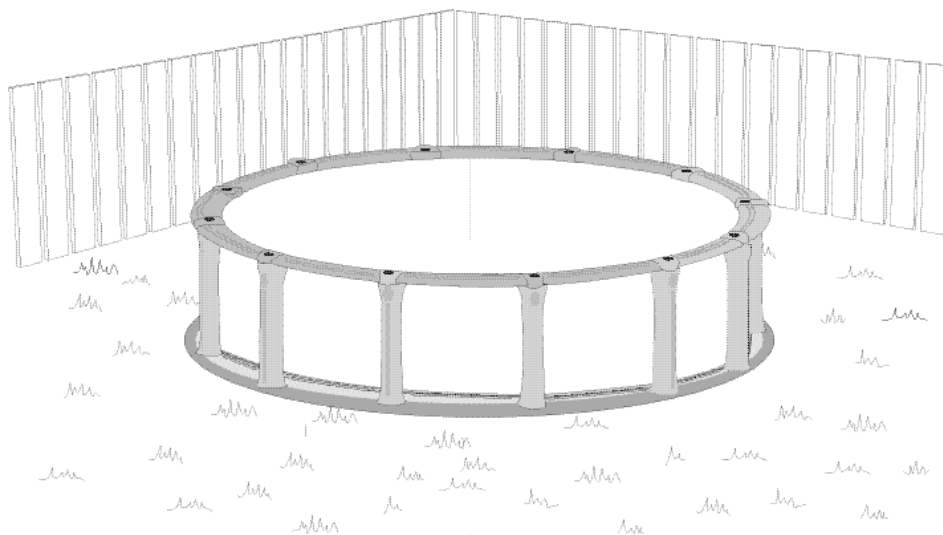

Commencez à remplir votre piscine d'eau. Pendant qu'elle se remplit, retirez les clous qui tiennent les rails en place. Assurez-vous d'éliminer tous les plis du liner dans le fond de la piscine avant que le niveau d'eau soit trop élevé. L'installation de votre piscine est maintenant terminée. Il ne vous reste que l'installation du système de filtration de l'écumoire (skimmer) et de la buse de refoulement. Référez-vous aux notices d'installation fournies avec ces produits.

IMPÉRATIF : Avant toutes perforations du liner, remplir à petit débit la piscine de 60 cm (24") d'eau de sorte que le liner se tende graduellement.

Comenzar a llenar la piscina de agua. Mientras se llena, retirar los clavos que mantienen en su lugar las canaletas. Elimine todos los pliegues del revestimiento en el fondo de la piscina antes de que el nivel de agua sea demasiado alto. Ahora la piscina está lista para su uso. Pero hay que instalar aún el filtro, la bomba, el depurador y la entrada del agua. Al respecto, sírvase consultar las guías correspondientes a dichos artefactos.

INDISPENSABLE: antes de hacer cualquier corte en el forro, llenar la piscina lentamente con agua hasta una altura de 60 cm para que el forro se estire gradualmente.

Begin uw zwembad met water te vullen. Haal tijdens het vullen de spijkers weg die de rails op hun plaats houden. Zorg ervoor dat alle plooiën in de folie op de bodem van het zwembad zijn gladgestreken voordat het water te hoog komt te staan. De constructie van uw zwembad is hiermee afgerond. U kunt nu de filter en de pomp, de skimmer en de terugvoerpijp installeren. Wij verwijzen u hiervoor naar de handleidingen die bij bovengenoemde elementen worden geleverd.

UITERST BELANGRIJK: Voordat u de nodige openingen in de voering maakt, moet u het zwembad geleidelijk aan met 60 cm water vullen, zodat de voering langzamerhand strak komt te staan.

Begin filling your pool with water. While it is filling, remove the nails that were holding the wall channels in place. Make sure you remove any creases from the liner in the bottom of the pool before the water level gets too high. Your pool is now installed. You must now install the filter and pump for the skimmer and water return inlet. Please refer to the installation guides supplied with these products.

IMPORTANT: Before making any openings in the liner, slowly fill the pool with 60 cm (24") of water to stretch the liner gradually.

Iniziare a riempire d'acqua la piscina. Mentre si sta riempiendo, togliere i chiodi che trattengono i binari.

L'installazione della piscina è ora completata. Resta solo da installare il sistema di filtrazione, lo skimmer, la tubazione dello skimmer e della bocchetta. Consultare i manuali d'installazione forniti con questi articoli.

INDISPENSABLE: Prima di effettuare qualsiasi perforazione nel liner vinilico riempire la piscina con 60 cm (24") d'acqua in modo da stendere bene il liner vinilico. Iniziare a riempire la piscina usando prima un tubo d'innaffiamento, finché il livello dell'acqua non arrivi a 30 cm (12"). Questo permetterà al liner vinilico di stendersi gradualmente. A partire da quel momento si potrà aumentare il flusso dell'acqua per finire di riempire la piscina.

Podczas napełniania należy przytrzymywać końki mocujące szyny. Instalacja basenu jest teraz zakończona. Należy usunąć wszelkie fałdy wykładziny na dnie basenu zanim poziom wody będzie za wysoki.

Pozostaje zamontować filtr, pompę, odstożnik i dyszę dla przepływu wody według wskazówek dostarczonych wraz z produktem.

OSTRZEŻENIE: Przed poczynieniem jakichkolwiek otworów w wykładzinie, należy napełnić basen wodą do 60 cm, wlewając wodę słabym strumieniem, tak aby spowodować stopniowe rozciągnięcie wykładziny.

Dann anfangen, das Becken mit Wasser zu füllen. Während es sich füllt, die Nägel herausziehen, die die Schienen in Position gehalten haben. Darauf achten, alle Falten der Innenhülle im Beckenboden zu beseitigen, bevor der Wasserstand zu hoch ist. Ihr Schwimmbecken ist nun aufgebaut. Es müssen nur noch die Filteranlage, der Schmutzfänger und der Wasserrücklauf installiert werden. Bitte die entsprechenden Anweisungen dazu einsehen.

SEHR WICHTIG: Vor dem Anbringen jeglicher Öffnung in der Innenhülle, mit geringem Wasserdruck das Becken 60 cm hoch mit Wasser anfüllen, so daß sich die Hülle nach und nach spannt.

Comece a enchê-la de água. Enquanto a piscina estiver a encher, vá retirando os pregos que estão a segurar as calhas (trilhos) nos lugares. Verifique bem se, no fundo da piscina, todas as pregas da tela (forro) foram eliminadas, isto antes do nível da água atingir o nível máximo. A sua piscina está agora completamente instalada. Falta-lhe somente instalar o sistema de filtragem, o captador de detritos (depurador) e o tubo de retorno de água. Consulte o manual de instalação destes produtos.

ATENÇÃO : Antes de efectuar qualquer perfuração na tela (forro) encha a piscina de água (água com pouca pressão) até 60 cm de altura de água, para que a tela (forro) vá esticando gradualmente.

Annexe A

Conseils de sécurité

La sécurité de vos enfants ne dépend que de vous! Le risque est maximum lorsque les enfants ont moins de 5 ans. L'accident n'arrive pas qu'aux autres! Soyez prêt à y faire face!

SURVEILLEZ ET AGISSEZ :

- La surveillance des enfants doit être rapprochée et constante;
- Désignez un seul responsable de sécurité;
- Renforcez la surveillance lorsqu'il y a plusieurs utilisateurs dans la piscine;
- Imposez un équipement personnel de flottaison (personne ne sachant pas nager);
- Apprenez à nager à vos enfants dès que possible;
- Mouillez nuque, bras et jambes avant d'entrer dans l'eau;
- Apprenez les gestes qui sauvent et surtout ceux spécifiques aux enfants;
- Interdisez le plongeon et les sauts;
- Interdisez la course et les jeux vifs aux abords de la piscine;
- N'autorisez pas l'accès à la piscine sans gilet ou brassière pour un enfant ne sachant pas bien nager et non accompagné dans l'eau;
- Ne laissez pas de jouets à proximité et dans le bassin qui n'est pas surveillé;
- Maintenez en permanence une eau limpide et saine;
- Stockez les produits de traitement d'eau hors de la portée des enfants.

PRÉVOYEZ :

- Téléphone accessible près du bassin pour ne pas laisser vos enfants sans surveillance quand vous téléphonez;
- Bouée et perche à proximité du bassin.

PAR AILLEURS, CERTAINS ÉQUIPEMENTS PEUVENT CONTRIBUER À LA SÉCURITÉ mais ils ne remplacent en aucun cas une surveillance rapprochée :

- Barrière de protection dont le portail sera constamment maintenu fermé (par exemple une haie ne peut être considérée comme une barrière);
- Couverture de protection manuelle et automatique correctement mise en place et fixée;
- Détecteur électronique de passage ou de chute, en service et opérationnel.

EN CAS D'ACCIDENT :

- Sortez l'enfant de l'eau le plus rapidement possible;
- Appelez immédiatement du secours et suivez les conseils qui vous seront donnés;
- Remplacez les habits mouillés par des couvertures chaudes;
- Mémorisez et affichez près de la piscine les numéros de premiers secours.

Annexe A

Child Safety Instructions

Child safety depends on you. The risk level is the highest when children are younger than 5 years old. Accidents don't happen only to others. You must be ready to deal with them when they occur!

WATCH AND SUPERVISE ALL CHILDREN IN AND AROUND THE POOL:

- You must keep a close and continual watch on all children. Designate a single person to be responsible for their safety. Recruit more attendants as needed;
- Make flotation devices mandatory for non-swimmers. Allow non-swimmers access to the pool only when wearing a properly fitting lifejacket or water wings;
- Teach your children how to swim at the earliest age possible;
- Wet the back of the neck, arms and legs of each child before they enter the pool;
- Teach adults and older children how to execute lifesaving maneuvers, especially those necessary for saving children;
- Prohibit all diving and jumping into the pool;
- Prohibit running near the edge of the pool and rowdy games in the pool;
- Do not leave toys lying in or near pool; a non-swimmer may fall into the water trying to retrieve a toy;
- Keep the water warm and clean;
- Keep water treatment chemicals out of the reach of children;
- Position all filtration equipment, chairs and other objects at least 3 feet away from the pool wall so children cannot climb them and access the pool. Also, remove or disable the pool ladder when the pool is not in use.

THINK AHEAD:

- Keep a telephone accessible and near the pool, so that you will not leave your children unattended when you are on the phone;
- Keep a life preserver and a shepherd's pole near the pool;

Although some equipment can help raise the level of safety, NO AMOUNT OF EQUIPMENT CAN REPLACE THE NEED TO CONSTANTLY WATCH ALL CHILDREN!:

- Keep a safety fence around your pool, and keep the gate closed all the time. Remember hedges and non-permanent objects cannot be considered part of a barrier or fence;
- Keep manual and automatic protective covers correctly in place and attached;
- Keep electronic movement or fall detectors in service and operational.

IN CASE OF AN ACCIDENT:

- Take the child out of the water as quickly as possible;
- Call for help immediately and follow the instructions given to you;
- Replace wet clothes with warm blankets;
- Memorize first aid numbers and post them near the pool.

• Imprimé au Canada • Printed in Canada • Gedrukt in Kanada • Inpreso in Canada
• Stampato in Canada • Impresso no Canada • Gedrukt in Canada • Wydrukowano w Kanadzie

© Copyright 2006
V31038- rév. 09/06